



PHOTO & VIDEO EQUIPMENT

2024 | 

Godox Photo Equipment Co., Ltd.

Immagine	Codice	Descrizione	Listino + Iva	IVATO PUBBLICO
----------	--------	-------------	---------------	----------------

Illuminatore LED a tubo **TL30** (Batteria)

TL30
GOTL30
Godox Illuminatore LED Stick Light TL-30 RGB

- Potenza : 8w - LUX (1 m.) : 740
- Numero LED : 30
- Precisione : CRI 97 - TLCI 99
- Regolazione intensità : 0% ÷ 100%
- Temperatura colore : 2700K ÷ 6500K +/- 200K
- Modalità colore RGB, CCT e HSI
- **Controllo : A bordo, APP Godox Light**
- L'APP supporta la modalità gel LEE & ROSCO
- Canali : 32 - Gruppi : 6
- 13 effetti di illuminazione, contiene 39 preset in totale
- Alimentazione : Rete c/alimentatore 20v 2,4 A
- Alimentazione : Batteria integrata Litio 2600mAh 14,4v
- Porta di ricarica : USB-C
- Autonomia : 2 ore
- Attacco 1/4"-20 su ciascuna estremità
- Supporti magnetici incorporati
- Dimensioni : 30 x 4,2 x 4,2 cm. - Peso : 0,3 kg.

88,08

107,00



Illuminatore LED a tubo **TL60** (Rete e Batteria)

TL60
GOTL60
Godox Illuminatore LED Stick Light TL-60 RGB

- Potenza : 18w - LUX (1 m.) : 1500
- Numero LED : 60
- Precisione : CRI 96 - TLCI 98
- Regolazione intensità : 0% ÷ 100%
- Temperatura colore : 2700K ÷ 6500K ±200K
- **Controllo : A bordo, APP Godox Light, DMX, Telecomando**
- L'APP supporta la modalità gel LEE & ROSCO
- Canali : 32 - Gruppi : 6
- 13 effetti di illuminazione, contiene 39 preset in totale
- Alimentazione : Rete c/alimentatore 20v 2,4 A
- Alimentazione : Batteria integrata Litio 2600mAh 14,4v
- Autonomia : 2 ore
- Dimensioni : 75 x 4,8 x 4,8 cm. - Peso : 0,73 kg.

237,00

289,14



Illuminatore LED a tubo **TL120** (Rete e Batteria)

TL120
GOTL120
Godox Illuminatore LED Stick Light TL-120 RGB

- Potenza : 30w - LUX (1 m.) : da 659 a 769
- Numero LED : 120
- Precisione : CRI 96 - TLCI 98
- Regolazione intensità : 0% ÷ 100%
- Temperatura colore : 2700K ÷ 6500K ±200K
- **Controllo : A bordo, APP Godox Light, DMX, Telecomando**
- L'APP supporta la modalità gel LEE & ROSCO
- Canali : 32 - Gruppi : 6
- 13 effetti di illuminazione, contiene 39 preset in totale
- Alimentazione : Rete c/alimentatore 20v 4,8 A
- Alimentazione : Batteria integrata Litio 5200mAh 14,4v
- Autonomia : 150 min.
- Dimensioni : 117 x 4,8 x 4,8 cm. - Peso : 1,27 kg.

259,02

316,00



Immagine	Codice	Descrizione	Listino + Iva	IVATO PUBBLICO
----------	--------	-------------	---------------	----------------

Illuminatore LED a tubo **TL180** (Rete e Batteria)

TL180

GOTL180 Godox Illuminatore LED Stick Light **TL-180 RGB**

- Potenza : 55w - LUX (1 m.) : da 776 a 895
- Numero LED : 180
- Precisione Colore : CRI 96 - TLCI 98
- Regolazione intensità : 0% ÷ 100%
- Temperatura colore : 2700K ÷ 6500K ±200K
- **Controllo : A bordo, APP, DMX, Telecomando RC-9**
- L'APP supporta la modalità gel LEE & ROSCO
- Canali : 32 - Gruppi : 6
- 14 effetti preimpostati per 2/3 modalità ciascuno.
- Totale 39 preset.
- Alimentazione : Rete c/alimentatore 20v 5,5 A
- Alimentazione : Batteria integrata 9000 mAh 14,4v 129,6Wh
- Autonomia : 160 min.
- Dimensioni : 51x1800 mm. - Peso : 2,21 kg.

468,03 571,00

Coming Soon

TL30

TL60

TL120

TL180



Godox ha creato i **TL30 e TL60 TL120 TL180 Tube Light** per i creatori di immagini che considerano il massimo controllo del colore, un fattore di forma flessibile, l'uso wireless e il controllo come priorità principali.

I Godox **TL30 e TL60 TL120 Tube Light** sono illuminatori LED RGB multifunzionali con doppia temperatura colore, elevata luminosità e regolazione wireless. Adatti a quasi tutte le occasioni di ripresa dal vivo ed in sala posa : Trucchi Foto e Video, Ritratti, Matrimoni, Bambini ecc.

Multicolore: i Godox TL30 e TL60 TL120 TL180 Tube Light hanno il pieno controllo sulla tavolozza dei colori che consente di regolare un singolo colore in 360.000 sfumature. Il Range della temperatura di colore è compreso tra 2700K e 6500K.

Effetti speciali FX: i Godox TL30 e TL60 TL120 TL180 Tube Light dispongono di 39 effetti speciali incorporati che consentono di ottenere facilmente effetti creativi durante la registrazione. Tra questi, possiamo trovare, ad esempio, ruota RGB, simulazione di fulmini, lampadina rotta, macchina della polizia, fuoco, candela, simulazione di un tubo catodico TV o modalità musica (la lampada reagisce con la luce al suono).

Controllo : Gli illuminatori possono essere controllati da un telecomando (TL60 TL120 TL180), dall'applicazione Godox Light, direttamente sul pannello o tramite centralina DMX (TL60 TL120 TL180). Grazie al controllo DMX, l'illuminatore è perfetta anche per concerti, performance e altre applicazioni live.

L'**APP Godox Light** è disponibile per dispositivi **Android e iOS** e consente di controllare le funzioni HSI, CCT e FX della luce. Sono disponibili anche una serie di filtri colore LEE e ROSCO e il selettore di colori ti consente di puntare semplicemente la fotocamera del telefono su un colore, catturarlo e la tua luce lo riprodurrà immediatamente.

Alimentazione : Al fine di fornire un'alimentazione continua per riprese a lungo termine, i Godox TL30 TL120 TL180 Tube Light sono dotati di batteria incorporata e adattatore di alimentazione per supportare meglio le varie riprese come la realizzazione di film.

La batteria integrata agli ioni di litio ha una autonomia di uno/due ore runtime e molto di più se usata a potenza parziale.

Con le loro forma e bacchetta, possono agevolmente essere tenute anche in mano.



Immagine	Codice	Descrizione	Listino + Iva	IVATO PUBBLICO
----------	--------	-------------	---------------	----------------

Illuminatore LED Stick Diving Tube Light **WT40D** Waterproof **SUB 40 m.** (Batteria)



GOWT40D

Godox Diving Tube Light **WT40D SUB RGB 40 m.**

- Potenza SUB : 54w
- Potenza in ARIA : 13w
- Lux SUB : 1290 lux a 1 m.
- Lux in ARIA : 385 lux a 1 m.
- Temperatura colore : 5600K - CRI>96 TLCI>96
- **Profondità Operativa : Max 40 m.**
- Protezione ambientale : Resistente alla polvere
- Protezione ambientale : Resistente all'acqua IP68
- Variazione Potenza : 0 a 100%.
- 13 effetti speciali preimpostati
- Pulsanti fluorescenti per il controllo a bordo
- **Compatibilità con l'APP "Godox Light" solo in ARIA**
- Autonomia SUB : 1 h 20 min. a potenza Max 100%
- Autonomia in ARIA : 5 h 30 min. a potenza Max 100%
- Tempo di ricarica : 2 h 20 min. via porta USB-C
- Attacchi filettati da 1/4" ad entrambe le estremità
- Temperatura di esercizio : -10 ÷ 40°C
- Dimensioni : Lunghezza : 38 cm. – Peso : 1,1 kg.

NOVITA'

205,74	251,00
--------	---------------



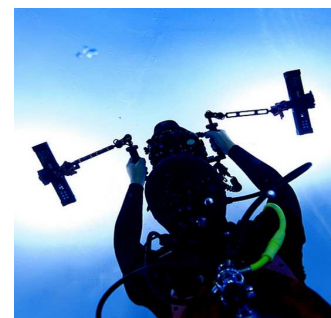

Godox ha iniziato un nuovo corso: lo spazio sottomarino.

Il Diving Tube Lights. Un modo completamente nuovo di illuminare sott'acqua, anche a 40 m.

Raramente presenti nelle tradizionali luci subacquee, hanno una forma tubolare facilmente regolabile per diversi angoli di illuminazione per gli effetti desiderati.

La forma unica rende possibile illuminare un'area più ampia, scoprendo più meraviglie sotto il mare. La luce che produce è straordinariamente uniforme, aggiungendo un'atmosfera onirica quando applicata ai ritratti subacquei.

Esplora la magia a 40 metri di profondità

A forma di tubo, permette di mostrare la creatività come a terra. Capace di un'eccellente resistenza all'acqua, si comporta in modo professionale anche a 40 m sott'acqua.

La bellezza che vale la pena ricordare non è solo davanti, ma anche sott'acqua.

Alta luminosità per la creazione

Mentre il sole non può unirsi ai viaggi sott'acqua, la serie WT lo farà.

Poiché la luce è debole nell'acqua, la serie WT passa automaticamente all'alta potenza quando è immersa, offrendo più luminosità. I dettagli delle creature sottomarine sono ben visibili e la distorsione dei colori è ben affrontata.

Senza paura di scarsa luce

In condizioni subacquee quando la luce è scarsa, il pulsante fluorescente semplifica l'accensione/spegnimento, l'alterazione delle modalità, il cambio dei colori e l'esecuzione di altre azioni.

Sott'acqua, ogni secondo conta

Ogni secondo conta quando si scattano foto e video sott'acqua. Disponibile per la ricarica rapida, il WT40D consente di risparmiare tempo e rendere il lavoro più produttivo.

Modalità FX

13 effetti di luce : Ambulanza, Lampadina rotta, Candela, Flash, Incendio, Camion dei pompieri, Fuochi d'artificio, Lampo, Festa, Auto della polizia, SOS, Televisione, Ciclo **RGB**.

Immagine	Codice	Descrizione	Listino + Iva	IVATO PUBBLICO
----------	--------	-------------	---------------	----------------

Illuminatori LED RGB Mini Creative



GOM1

Godox Illuminatore LED M1 Mini RGB

- Potenza 13w
- Standard di precisione del colore : CRI 97 - TLCI 97
- Lux : 1700 a 1 m. - (Equivalente a 340w quarzo)
- Temperatura di colore : 2500 ÷ 8500 K
- Regolazione Potenza : da 0% a 100% con Trimmer
- Sistema di raffreddamento Passivo
- Schermo LCD
- Alimentazione a Batteria : Litio 2410 mAh**
- Autonomia : 150 min.
- Alimentazione DC : Input Power 5v 2A
- Connettore di ingresso alimentazione : USB Tipo-C
- Tipo di montaggio 1/4 " femmina
- Temperatura di esercizio : -10 ÷ 40 °C
- Dimensioni : 145 x 70 x 15 mm - Peso : 240 g.

118,98 **145,16**





GOR1

Godox Illuminatore LED R1 Mini Magnetico RGB

- Potenza 5w - LUX : 605 a 0,5 m.
- CRI : 98 - TLCI : 97
- Montaggio MAGNETICO
- Modalità musica. Luce pulsante dal suono
- Regolazione potenza : da 0 a 100%
- Saturazione colore: da 0 a 100%
- Temperatura colore : 2500K ÷ 8500K
- Include un diffusore a cupola magnetica
- Batteria : Litio 1800 mAh - Autonomia : 1,5 ore
- Ricarica batteria : porta USB Tipo-C
- Alimentazione DC : 5v 1A÷2a
- Temperatura di esercizio : -10 ÷ 40 °C
- Compatibile con KIT AK-R1 Accessori Magnetici**
- Dimensioni : Ø 7,5 x 2,3 cm. - Peso : 150 g.



81,15 **99,00**





GOLED6R

Godox Illuminatore LEDR6 Litemons Magnetico RGB

- Potenza 6w
- Lux 270 a 0,5 m. – CRI>95
- Temperatura Colore 3200÷6500K ±200K
- Luminosità regolabile da 0-100%
- Supporto Magnetico
- Tre Supporti per montaggio multiplo
- Batteria Litio integrata 1800 mAh
- Alimentazione per la ricarica 5v/2A
- Autonomia da 2 a 10 h
- Dimensioni 77x66x30 mm. - Peso : 110 g.

13 Effetti luce

Flash, Laser, Fulmine, Lampada rotta, TV, Candela, Fuoco, Fuocho d'Artificio, Auto Polizia, Pompieri, Ambulanza, SOS

NOVITA'

20,63 **25,12**



Immagine	Codice	Descrizione	Listino + Iva	IVATO PUBBLICO
----------	--------	-------------	---------------	----------------

Illuminatori LED COMPATTI PRO

	GOLDP120C	Godox Illuminatore LED P-120C BICOLOR <ul style="list-style-type: none"> • Potenza : 12w • LUX : 580 a 0,5 m. a 4500K • LUX : 630 a 0,5 m. a 3300K • LUX : 680 a 0,5 m. a 5600K • 116 MiniLED con pannello bianco DIFFUSORE incorporato • Temperatura colore da 3300K a 5600K ±300K - CRI>95 • Alimentazione : Batteria tipo Sony NP-FXXX - DC 7,4v (Opzionale) • Dimensioni 175x130x17 - Peso 220 g. 	34,15	41,66
--	------------------	---	-------	-------

	GOLDP260C	Godox Illuminatore LED P-260C BICOLOR <ul style="list-style-type: none"> • Potenza 30w • 256 MiniLED (2x128) - Pannello bianco DIFFUSORE incorporato • Temperatura colore da 3300K a 5600K ±300K - CRI>95 TLCI>94 • LUX : 2050 a 0,5 m. a 4500K • LUX : 2050 a 0,5 m. a 3300K • LUX : 2200 a 0,5 m. a 5600K • Alimentazione Rete : DC 13÷16,8v • Alimentazione Batterie : nn. 2 Sony NP-FXXX - DC 7,4v (Opzionale) • Dimensioni 360x240x27 - Peso 917 g. Telecomando RC-A5 (20 m.) - 433 MHz - Opzionale	80,89	98,79
--	------------------	--	-------	-------

	GOLC500	Godox Led Light Stick LC-500 BICOLOR <ul style="list-style-type: none"> • Potenza 18w • 516 LED - LUX 1200 a 1 m. - CRI>95 • Temperatura colore 5600K±3300K ±300K • Wireless 32 Canali 6 Gruppi (A, B, C, D, E, F) • Batteria Litio 14,8v 2600mAh • Autonomia 2 ore. Tempo di ricarica 2,5 ore. • Comprende : Borsa trasporto, alette, Telecomando. • Dimensioni: 565 x 56 x 56 mm. - Peso : 760 g (con batteria) 	159,84	195,00
--	----------------	---	--------	--------

	GOLC500R	Godox Led Light Stick LC-500R RGB <ul style="list-style-type: none"> • Potenza 23w • 516 LED • LUX 5800 a 1 m. - CRI≥95 TLCI≥98 • Temperatura colore : 2500K±8500K ±200K • Modo Musica con microfono incorporato • Effetti : Candela, Fuoco, Fuochi d'artificio, Pompieri, Polizia, Ambulanza, SOS • Sistema di raffreddamento Passivo • Wireless 32 Canali 6 Gruppi (A, B, C, D, E, F) • Batteria Integrata Litio 14,4v 2600mAh • Autonomia 90 minuti alla Potenza Max • Tempo di ricarica 2,5 ore • Alimentazione a Rete 16,8v CC • Telecomando RC-R9 da 2,4 GHz (Opzionale) • Comprende : Borsa trasporto, 2 Alette Bandoors • Dimensioni: 610 x 56 x 56 mm. - Peso : 810 g (con batteria) 	212,30	259,00
--	-----------------	---	--------	--------

Immagine	Codice	Descrizione	Listino + Iva	IVATO PUBBLICO
----------	--------	-------------	---------------	----------------

Illuminatori LED PRO - Serie LD (Pannelli a Rete e Batteria)

GOLD500W

Godox Illuminatore LED **LD-500W**

- Potenza : 32w
- 504 LED Bianchi - LUX : 2900 ad 1 m. - CRI>89
- Temperatura colore : 5600K ±300K
- Telecomando RC-A5 (20 m.) - 433 MHz 16 Gruppi 6 Canali
- Alimentazione Rete : DC 13÷16,8v
- Alimentazione Batteria : 2 x Sony NP-FXXX - DC 7,4v
- In dotazione : Diffusore Opalino Bianco, Filtro Ambra 3200K
- Dimensioni : 250 x 170 x 45 (mm.) - Peso : 620 g.
- **BATTERIA e TELECOMANDO NON INCLUSI**

153,70

187,51

GOLD500C

Godox Illuminatore LED **LD-500C BICOLOR**

- Potenza : 32w
- 504 LED (252 5500K + 252 3300K) - CRI>89
- LUX : 2900 ad 1 m. a 4200K
- LUX : 1450 ad 1 m. a 3300K
- LUX : 1450 ad 1 m. a 5600K
- Temperatura colore : 3300K÷5600K ±300K
- Telecomando RC-A5 (20 m.)
- Pannello diffusore opalino bianco
- Alimentazione Rete : DC 13÷16,8v
- Alimentazione Batteria : 2 x Sony NP-FXXX - DC 7,4v
- Dimensioni : 390 x 300 x 60 - Peso : 1,44 Kg.
- **BATTERIA e TELECOMANDO NON INCLUSI**

153,70

187,51

GOLD1000DII

Godox Illuminatore LED **LD-1000DII DAYLIGHT**

- Potenza : 70w
- 1024 LED - LUX : 4400 ad 1 m. - CRI>96
- Temperatura Colore : 5600K ±300K
- Controllo : Telecomando (20 m.) Wireless + **Standard DMX**
- In dotazione : Diffusore Opalino Bianco, Ambra 3200K, Blu
- Alim. DC : 13÷16,8v e Batteria SONY BP-L (V-MOUNT) 14,8v
- Dimensioni : 430 x 460 x 100 - Peso : 2,51 Kg.
- **BATTERIA e TELECOMANDO NON INCLUSI**

314,07

383,17

GOLD1000BIII

Godox Illuminatore LED **LD-1000BIII BICOLOR**

- Potenza : 70w
- 1024 LED (512 5500K + 512 3300K) - CRI>96
- Temperatura Colore : 3300K÷5600K ±300K
- LUX : 4400 ad 1 m. a 4200K
- LUX : 2200 ad 1 m. a 3300K
- LUX : 2200 ad 1 m. a 5600K
- Controllo : Telecomando **RC-A5II** (20 m.) + **Standard DMX**
- In dotazione : Diffusore Opalino Bianco
- Alimentazione Rete : DC 13÷16,8v
- Alimentazione Batteria : SONY BP-L (V-MOUNT) 14,8v
- Dimensioni : 430 x 460 x 100 - Peso : 2,51 Kg.
- **BATTERIA e TELECOMANDO NON INCLUSI**

314,07

383,17

Immagine	Codice	Descrizione	Listino + Iva	IVATO PUBBLICO
----------	--------	-------------	---------------	----------------

Illuminatori LED PRO - Serie LC LITEMONS (Monoled a Rete e Batteria)

	<p>Godox Faretto LED Litemons LC-30D - Rete + Batteria</p> <ul style="list-style-type: none"> • Potenza : 33w • Temperatura Colore : 5600K • CRI : 95 – TLCI : 96 • Temperatura colore : 5600K – Lux : 9600 a 1 m. • Effetti Luce : 11 effetti • Regolazione Luminosità : da 0% a 100% • Temperatura di lavoro : da -10 a +40°C • Alimentazione elettrica : 14v CC • Alimentazione a Batteria : nn. 2 Litio NP-F970 (Opzionale) • Dimensioni : 76x76x92 mm. - Peso : 299 g. 	<p>solo 9 cm. !!</p> <p>95,08 116,00</p>
	<p>Godox Faretto Litemons LC-30Bi - Rete + Batteria</p> <ul style="list-style-type: none"> • Potenza : 38w • CRI : 95 – TLCI : 96 • Temperatura colore : 3200K - Lux : 2110 a 1 m. • Temperatura colore : 4300K - Lux : 8890 a 1 m. • Temperatura colore : 5600K - Lux : 8010 a 1 m. • Effetti Luce : 11 effetti • Regolazione Luminosità : da 0% a 100% • Temperatura di lavoro : da -10 a +40°C • Alimentazione elettrica : 14v CC • Alimentazione a Batteria : nn. 2 Litio NP-F970 (Opzionale) • Dimensioni : 76x76x92 mm. - Peso : 299 g. 	<p>solo 9 cm. !!</p> <p>107,38 131,00</p>

	<p>GOBC30</p> <p>Godox BC-30 Piastra Portabatterie per nn. 2 batterie NP-F970</p>	<p>59,75 72,90</p>
	<p>GOML</p> <p>Godox ML-XX Impugnatura per LC-30</p>	<p>15,00 18,30</p>

Compagni di Shooting da tavolo

Destinati alle riprese da tavolo, una luce pensata per fungere da soluzione competente e conveniente con la massima comodità. Il corpo a misura di coppa li rende facili da montare e trasportare. Collegati con accessori di diffusione, forniscono un'illuminazione brillante e variabile per la fotografia di piccoli prodotti e lo Streaming live da tavolo come lavori manuali, smontaggio di smartphone e altro ancora.

Piccolo rende sbalorditivo

Aggiungere quel tocco magico alle creazioni non richiede attrezzature goffe, se si possiede un LC30D/Bi. Con solo 76x76x92 mm. ed un peso di solo 299 g, le luci può essere trasportata e installata così facilmente.

Streaming live

Una buona illuminazione rende brillante il Live Streaming. Montando la cupola di diffusione pieghevole, gli LC30D/Bi forniscono effetti di luce luminosi, morbidi e variabili. Con un braccio a morsetto da scrivania salvaspazio e flessibile, garantiscono un effetto luminoso eccezionale anche in uno spazio molto limitato.

Fotografie di prodotti

Gli LC30D/Bi sono progettati anche per favorire la fotografia dei prodotti. la luce continua e compatta garantisce una configurazione molto flessibile risparmiando spazio nel Set. Il raggio di luce concentrato è così potente da illuminare ogni dettaglio di piccoli prodotti, aggiungere strati o sottolineare una certa parte, come il logo, di prodotti di grandi dimensioni.

Opzione libera circa la temperatura colore

L'LC30D fornisce un'illuminazione a 5600k con luce diurna bilanciata come una scelta di pura potenza, mentre l'LC30Bi bicolore, regolabile da 3200K-6500K, è preparato ad abbinarsi alle sorgenti luminose del Set o creare illuminazione creativa.

Effetti luce speciali creativi : LC-30D

LC30D presenta 8 effetti di luce FX, inclusi Flash 1, Flash 2, Flash 3, Storm 1, Storm 2, Storm 3, lampadina rotta e TV

Effetti luce speciali creativi : LC-30Bi

LC30Bi dispone di 11 effetti di luce, tra cui Flash 1, Flash 2, Flash 3, Tempesta 1, Tempesta 2, Tempesta 3, Candela, Fuoco, Fuochi d'artificio, lampadina rotta e TV

Doppia alimentazione

Immagine	Codice	Descrizione	Listino + Iva	IVATO PUBBLICO
----------	--------	-------------	---------------	----------------

Illuminatori LED PRO - Serie LA LITEMONS (Monoled a Rete)



GOLA150Bi Godox Faretto LED Litemons LA-150BiII - Rete 220v

- Potenza : 190w
- Lux s/parabola : 5080 ad 1 m. a 5600K
- Lux c/parabola : 66600 ad 1 m. a 5600K
- Temperatura colore : da 2800 a 6500K -
- Precisione colore : CRI 96 a 5600K - TLCI 97 a 5600K
- Variazione potenza : da 0 a 100% (Continuo)
- Effetti Luce : 11 effetti
- **Controllo : Manuale, Bluetooth (30 m.)**
- **Compatibilità con l'APP "Godox Light"**
- Alimentazione : DC 48v - AC 220/240v
- Dimensioni : 205x145x215 mm. – Peso : 1,4 kg

LA150Bi

269,67 **329,00**





GOLA200Bi Godox Faretto LED Litemons LA-200BiII - Rete 220v

- Potenza : 230w
- Lux s/parabola : 6970 ad 1 m. a 5600K
- Lux c/parabola : 79200 ad 1 m. a 5600K
- Temperatura di colore : da 2800 a 6500K
- Precisione colore : CRI 96 a 5600K - TLCI 97 a 5600K
- Variazione potenza : da 0 a 100% (Continuo)
- Effetti Luce : 11 effetti
- **Controllo : Manuale, Bluetooth (30 m.)**
- **Compatibilità con l'APP "Godox Light"**
- Alimentazione : DC 48v - AC 220/240v
- Dimensioni : 205x145x215 mm. – Peso : 1,4 kg

LA200Bi

335,25 **409,00**



Uno strumento di illuminazione versatile e intuitivo, la luce LED bicolore Litemons LA150Bi e LA200Bi di Godox offrono una soluzione di illuminazione economica per YouTuber, LiveStreamer, creatori di contenuti e altro ancora.

Forniscono un fascio di luce nitido con ombre nitide, assicurano colori naturali e fedeli in una varietà di ambienti di illuminazione con una regolazione continua dallo 0% al 100%.

Offrono un livello avanzato di controllo creativo, undici modalità di effetti speciali : Flash 1, Flash 2, Flash 3, Tempesta 1, Tempesta 2, Tempesta 3, TV, Lampadina rotta, Candela, Fuoco e Fuochi d'Artificio.

I fari sono configurati per accettare modificatori di luce e accessori con attacco Bowens S-Mount ed un supporto per ombrellone integrato è fornito per una maggiore versatilità.

Sono compatibili con l'APP **"Godox Light"** per abilitare il controllo Wireless della luminosità e degli effetti speciali.



Immagine	Codice	Descrizione	Listino + Iva	IVATO PUBBLICO
----------	--------	-------------	---------------	----------------

Illuminatori LED PRO - Serie ML (Monoled a Rete)

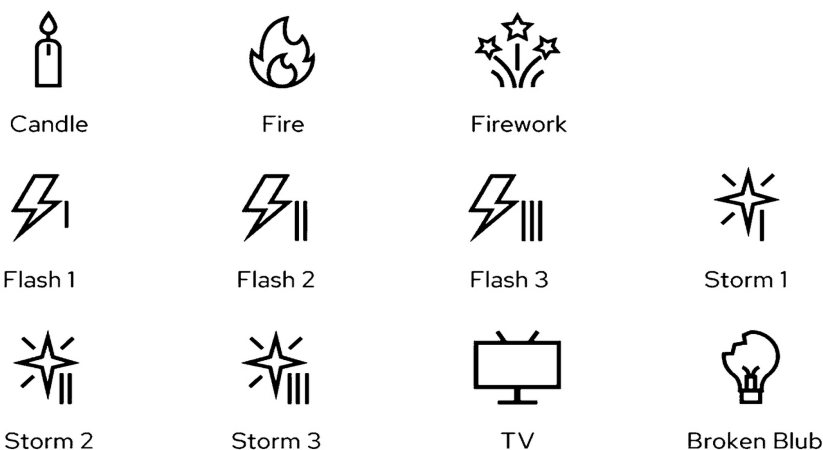

GOML60IIBi Godox Illuminatore LED **ML-60II Bi** - (Batteria + Rete)

- **Potenza 60w**
- **Nuovi Chip COB aggiornati**
- **Temperature di Colore 2800÷6500K**
- **Qualità della luce CRI ≥96 - TLCI ≥97**
- **Lux a 2800K con Parabola 18500 a 1 m.**
- **Lux a 3200K con Parabola 19400 a 1 m.**
- **Lux a 4300K con Parabola 21400 a 1 m.**
- **Lux a 5600K con Parabola 22500 a 1 m.**
- **Lux a 6500K con Parabola 23300 a 1 m.**
- **Scatti a qualsiasi framerate**
- **11 Effetti Speciali di Luce**
- **Regolazione Potenza 0%÷100%**
- **Attacco Accessori "Godox Mount"**
- **Ventola di raffreddamento e protezione surriscaldamento**
- **Alimentazione Rete AC-DC 20v 3,5A**
- **Potenza di ingresso Max ≈70w**
- **Alimentazione Batterie Litio 2x NP-F970 (opzionali)**
- **Controllo : A bordo + APP Godox Light**
- **Distanza di controllo Bluetooth Max 30 m.**
- **Temperatura dell'ambiente di lavoro -10°C ÷ +40°C**
- **Dimensioni 88 x 92 x 111 mm. - Peso (solo corpo) 526 g.**



179,51 219,00



Il nuovo ML60II Bi è ancora più piccolo rispetto al suo predecessore.

Questo illuminatore Foto/Video LED COB ultracompatto da 60w è dotato di nuovi chip LED COB integrati che producono una qualità di luce ancora migliorata.

Con un CRI di 96+ e un TLCI di 97+, l'ML60II Bi è adatto per l'uso professionale in Eventi, nel Broadcast, Cinematografia, Interviste e YouTubing. È adatto anche per l'uso in fotografia per Ritratti, Oggetti, ecc.

Design super leggero e compatto

Con un peso di circa 500 g. (solo corpo), equivalente a una bottiglia d'acqua, l'ML60II Bi vanta una forma quadrata compatta, offrendo la presa con una sola mano, una facile installazione ed una elevata portabilità.

Attrezzatura da esterno con una sola mano

Per la semplificazione delle creazioni video l'ML60II Bi è progettato per l'uso semplice con una sola mano e un'installazione su stativo senza soluzione di continuità, senza perdite di tempo ottimizzando l'efficienza del lavoro.

Alimenta la creatività con accessori versatili

Con una ampia gamma di accessori attacco "Godox Mount" e abbinato al "Proiettore MLP" con il suo sistema di obiettivi, leader della categoria

Controllo a 1/2 APP

Pieno controllo della illuminazione tramite l'APP "Godox Light". Opzioni di controllo e personalizzazioni precise per semplificare il processo di creazione.

Altri modi per trasformare l'atmosfera

Creatività senza limiti con gli **11 effetti FX dinamici**, trasformando perfettamente l'atmosfera e consentendo una narrazione visiva accattivante.

Alimentazione

Alimentazione tramite adattatore a Rete CA o due batterie Litio NP-F970 (opzionali) garantiscono riprese continue, indipendentemente dalla potenza di lavoro, dal tempo o dalla configurazione necessari.





SOS
SOS



Immagine	Codice	Descrizione	Listino + Iva	IVATO PUBBLICO
----------	--------	-------------	---------------	----------------

Illuminatori LED PRO - Serie SL (Monoled a Rete)

GOSL60IID



Godox Illuminatore LED **SL-60DII** - Rete 220v

- Potenza 70w
 - LUX : ND - CRI > 95 (5600K ±200K)
 - Ventola di raffreddamento e protezione surriscaldamento
 - **8 effetti speciali di Luce**
 - Attacco accessori BOWENS
 - Alimentazione AC : 100÷240v 50/60Hz
 - **Controllo : A bordo + APP Godox Light**
 - Nuovo Design simile a SL-100DII
 - Dimensioni : 34 x 23 x 13 cm. - Peso : 2,4 Kg.
- Telecomando RC-A5 (20 m.) - Opzional**

SL60IID

119,67

146,00

GOSL100D



Godox Illuminatore LED **SL-100D** - Rete 220v

- Potenza : 100w
 - LUX : 32100 ad 1 m. - CRI 96 TLCI 97 (5600K)
 - Angolo del fascio : 120°
 - Variazione Potenza : 0 ÷ 100%
 - **8 Effetti Speciali di luce**
 - Ventola di raffreddamento e protezione surriscaldamento
 - Attacco accessori BOWENS
 - Consumo energetico : 100w
 - **Controllo : A bordo + APP Godox Light**
 - Canali/gruppi Wireless 32 / 16
 - Portata Wireless Bluetooth : 30 m.
 - Alimentazione AC : 100÷240v 50/60Hz
 - Dimensioni : 24,3 x 20.5 x 12,7 mm. - Peso : 1,6 Kg.
- Telecomando RC-A6 2,4 Ghz (Opzional)**

SL100D

147,46

179,90

GOSL100Bi



Godox Illuminatore LED **SL-100Bi** - Rete 220v

- Potenza : 100w
 - LUX : 32100 ad 1 m. - CRI 96 TLCI 97 (5600K)
 - Angolo del fascio : 120°
 - Variazione Potenza : 0 ÷ 100%
 - **11 Effetti Speciali di luce**
 - Ventola di raffreddamento e protezione surriscaldamento
 - Attacco accessori BOWENS
 - Consumo energetico : 100w
 - **Controllo : A bordo, APP Godox Light**
 - Canali/gruppi Wireless 32 / 16
 - Portata Wireless Bluetooth : 30 m.
 - Alimentazione AC : 100÷240v 50/60Hz
 - Dimensioni : 24,3 x 20.5 x 12,7 mm. - Peso : 1,6 Kg.
- Telecomando RC-A6 2,4 Ghz (Opzional)**

SL100Bi



196,64



239,90



Immagine	Codice	Descrizione	Listino + Iva	IVATO PUBBLICO
----------	--------	-------------	---------------	----------------

Illuminatori LED PRO - Serie SL (Monoled a Rete)

 <p>GOSL150WII</p> 	<p>Godox Illuminatore LED SL-150wIII con Silent Mode Pulsante di disattivazione Ventola</p> <ul style="list-style-type: none"> • Potenza : 160w • LUX : 73600 ad 1 m. - CRI > 96 (5600K ±200K) • Potenza : 0% ÷ 100% con Trimmer • Ricevitore radio 2,4 Ghz "Godox X-System" • Ventola di raffreddamento disattivabile (Silent Mode) • 8 Effetti Speciali (Flash Storm TV Broken Bulb) • Attacco accessori BOWENS • Alimentazione AC : 100÷240v 50/60Hz • Controllo : A bordo + 2,4 Ghz + APP Godox Light • Dimensioni : 16,0 x 20,0 x 34,0 cm. - Peso : 3,0 Kg. <p>Parabola Standard inclusa nella confezione Telecomando RC-A6 (20 m.) Opzionale</p>		<p>306,55 373,98</p> <p><i>On demand</i></p>
---	--	---	--

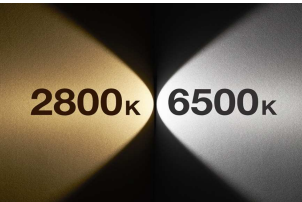
 <p>GOSL150IIBI</p> 	<p>Godox Illuminatore LED SL-150BiIII con Silent Mode Pulsante di disattivazione Ventola</p> <ul style="list-style-type: none"> • Potenza : 160w • LUX : 80400 ad 1 m. - CRI > 96 (2800÷6500 ±200K) • Potenza : 0% ÷ 100% con Trimmer • Ricevitore radio 2,4 Ghz "Godox X-System" • Ventola di raffreddamento disattivabile (Silent Mode) • 9 Effetti Speciali (Flash Storm TV Broken Bulb) • Attacco accessori BOWENS • Alimentazione AC : 100÷240v 50/60Hz • Controllo : A bordo + 2,4 Ghz + APP Godox Light • Dimensioni : 16,0 x 20,0 x 34,0 cm. - Peso : 3,0 Kg. <p>Parabola Standard inclusa nella confezione Telecomando RC-A6 (20 m.) Opzionale</p>		<p>329,51 402,00</p> 
---	---	---	--



 <p>GOSL200WII</p> 	<p>Godox Illuminatore LED SL-200wIII con Silent Mode Pulsante di disattivazione Ventola</p> <ul style="list-style-type: none"> • Potenza : 215w • LUX : 95600 ad 1 m. - CRI > 96 (5600K ±200K) • Regolazione Potenza : 0% ÷ 100% con Trimmer • Ricevitore radio 2,4 Ghz "Godox X-System" • Ventola di raffreddamento disattivabile (Silent Mode) • 8 Effetti Speciali (Flash Storm TV Broken Bulb) • Attacco accessori BOWENS • Alimentazione AC : 100÷240v 50/60Hz • Controllo : A bordo + 2,4 Ghz + APP Godox Light • Dimensioni : 16 x 20 x 36,7 cm. - Peso : 3,33 Kg. <p>Parabola Standard inclusa nella confezione Telecomando RC-A6 (20 m.) Opzionale</p>		<p>400,82 489,00</p> <p><i>On demand</i></p>
---	---	---	--

Immagine	Codice	Descrizione	Listino + Iva	IVATO PUBBLICO
----------	--------	-------------	---------------	----------------

 <p>GOSL200BI</p> 	<p>Godox Illuminatore LED SL-200BIII con Silent Mode Pulsante di disattivazione Ventola</p> <ul style="list-style-type: none"> • Potenza : 215w • LUX 95400 a 1 m. – CRI>96 TLC>97 • Temperatura di colore: da 2800 a 6500K • Ventola di raffreddamento disattivabile (Silent Mode) • Regolazione Potenza : 0% ÷ 100% con Trimmer • Attacco Accessori : BOWENS • Controllo : A bordo + 2,4 Ghz + APP Godox Light • Canali / gruppi wireless : 32/16 • Alimentazione AC : 100÷240v 50/60Hz • Dimensioni : 36,5 x 20,0 x 16,0 cm. • Peso : 3,25 Kg. • Telecomando RC-A6 (20 m.) Opzional 	<p>SL200III®</p>  <p>419,67 512,00</p> 
---	--	--

<p>GOSL300WII</p>   	<p>Godox Illuminatore LED SL-300WIII - Rete 220v</p> <ul style="list-style-type: none"> • Potenza : 330w - LUMEN : 12900 c/parabola • LUX : 99300 ad 1 m. - CRI 96 TLCI 97 (5600K ±200) • Angolo del fascio : 120° • Variazione Potenza : 0 ÷ 100% • 8 Effetti Speciali di luce • Ventola di raffreddamento e protezione surriscaldamento • Attacco accessori BOWENS • Controllo : A bordo + 2,4 Ghz + APP Godox Light • Canali/gruppi Wireless 32 / 16 • Portata Wireless Bluetooth : 30 m. • Alimentazione AC : 100÷240v 50/60Hz • Dimensioni : 392 x 194 x 311 mm. - Peso : 3,62 Kg. • Telecomando RC-A6 (20 m.) Opzional 	<p>SL300III</p> <p>451,64 551,00 <i>On demand</i></p> 
---	---	--

<p>GOSL300BI</p>   	<p>Godox Illuminatore LED SL-300BIII - Rete 220v</p> <ul style="list-style-type: none"> • Potenza : 330w - LUMEN : 12900 c/parabola • LUX : 117000 ad 1 m. - CRI 96 TLCI 97 (5600K ±200) • Angolo del fascio : 120° • Variazione Potenza : 0 ÷ 100% • 11 Effetti Speciali di luce • Ventola di raffreddamento e protezione surriscaldamento • Attacco accessori BOWENS • Controllo : A bordo + 2,4 Ghz + APP Godox Light • Canali/gruppi Wireless 32 / 16 • Portata Wireless Bluetooth : 30 m. • Alimentazione AC : 100÷240v 50/60Hz • Dimensioni : 392 x 194 x 311 mm. - Peso : 3,62 Kg. • Telecomando RC-A6 (20 m.) Opzional 	<p>SL300III®</p> <p>572,95 699,00</p> 
---	---	--

Immagine	Codice	Descrizione	Listino + Iva	IVATO PUBBLICO
----------	--------	-------------	---------------	----------------

Illuminatori LED PRO - Serie UL (Monoled a Rete e Batteria **SENZA VENTOLA**)



GOUL60



Godox Illuminatore LED **UL-60 SILENT** - Batteria + Rete



- Potenza : 60w
- LUX : 31000 ad 1 m. - CRI>96 TLCI>97
- Variazione potenza : 0% ÷ 100%
- Controllo : A bordo, Telecomando, **Standard DMX**
- **Compatibilità con l'APP "Godox Light"**
- **8 effetti cinema integrati**
- Attacco accessori BOWENS
- Alimentazione AC : 100÷240v 2A 50/60Hz
- Alimentazione DC : 16,8v 10A
- Alimentazione Batteria : Litio tipo V-MOUNT 14,8v
- Dimensioni Faro : 225 x 119 x 263 mm.
- Dimensioni Controller : 268 x 113 x 64 mm.
- Peso Faro : 2,4 Kg.
- Peso Controller : 0,86 Kg.
- **Telecomando RC-A6 (20 m.) Opzional**

UL60

240,98 **294,00**

6 Gruppi

16 Canali

Controller BOX



La luce video LED silenziosa dei **Godox UL** è una sorgente luminosa LED bilanciata alla luce del giorno in stile monolite che presenta un design di raffreddamento senza ventola per un funzionamento silenzioso.

Eliminando il rumore indesiderato durante l'uso, questa luce a LED può beneficiare di trasmissioni, cinematografia, streaming online e altre applicazioni video con audio. La luce video LED silenziosa UL150 è gestita da un controller esterno, contribuendo ulteriormente a mantenerla compatta e leggera, mentre il supporto per ombrello integrato e il supporto per riflettore lo rendono compatibile con il riflettore incluso e un'ampia varietà di modificatori di luce.

Per l'uso in studio, viene fornito un adattatore AC, mentre le batterie Sony V-Mount disponibili separatamente possono essere utilizzate per fornire alimentazione in loco. Le impostazioni di regolazione vanno dallo 0% alla massima potenza e possono essere regolate utilizzando il controller.

UL 60 : Bilanciato alla luce diurna con una temperatura di colore di 5600K con una variazione di ±200K

Raffreddamento senza ventola per un funzionamento silenzioso

La luminosità può essere ridotta da 0 a 100%

Il **telecomando opzionale** consente facili regolazioni wireless. Sistema wireless con 16 canali in 6 gruppi.

Il controller esterno aiuta a ridurre le dimensioni e il peso della sorgente luminosa.

L'attacco agli stativi girevole è compatibile con la maggior parte dei supporti per luci e offre una manopola di serraggio per una vestibilità sicura

Supporto per ombrello integrato e supporto Bowens per la compatibilità con un'ampia varietà di modificatori di luce

In dotazione una parabola standard con attacco Bowens.

Alimentazione CC integrato da 16,8 V e adattatore CA incluso per l'uso cablato con una presa di corrente

La piastra della batteria V-Mount è posizionata sul controller per l'uso portatile.

Immagine	Codice	Descrizione	Listino + Iva	IVATO PUBBLICO
----------	--------	-------------	---------------	----------------

Illuminatori LED PRO - Serie ML (Monoled a Rete e Batteria)

	<p>GOML30 Godox Illuminatore LED ML-30</p> <ul style="list-style-type: none"> • Potenza : 37,6w • LUX 8590 a 1 m. con Parabola STANDARD • Temperatura di colore : 5600K ± 200K • CRI 96 - TLCI 97 • 12 Effetti Speciali di luce • Attacco Standard Accessori : Godox (tipo AD300) • Attacco Accessori Bowens : con Staffa S2 • Ventola di raffreddamento • Variazione potenza : 0% ÷ 100% • Alimentazione : 2 x Sony NP-FXXX • Piastra per 2 Batterie Sony NP-FXXX • Alimentazione AC : 100 ÷ 240v 50/60 Hz • Alimentazione CC : 14v 3,4 A. • Dimensioni : 120 x 88 x 88 mm. - Peso : 0,58 kg. • Wireless Bluetooth 15 m. con APP Godox Light 	<div style="text-align: right;"> </div> <div style="text-align: center; color: red; font-weight: bold; transform: rotate(-15deg); font-size: 2em;"> solo 12 cm. !! </div> <div style="text-align: right;"> 168,85 206,00 </div>
	<p>GOML30Bi Godox Illuminatore ML-30Bi BICOLOR</p> <ul style="list-style-type: none"> • Potenza : 40w • LUX 6430÷7460 1 m. con Parabola STANDARD • Temperatura di colore : 2800K ÷ 6500K ± 200K • CRI 96 - TLCI 97 • 21 Effetti Speciali di luce • Attacco Standard Accessori : Godox (tipo AD300) • Attacco Accessori Bowens : con Staffa S2 • Ventola di raffreddamento • Variazione potenza : 0% ÷ 100% • Alimentazione : 1 x Sony NP-FXXX • Piastra per 2 Batterie Sony NP-FXXX • Alimentazione AC : 100 ÷ 240v 50/60 Hz • Alimentazione CC : 14v 3,4 A. • Dimensioni : 120 x 88 x 88 mm. - Peso : 0,60 kg. • Wireless Bluetooth 15 m. con APP Godox Light 	<div style="text-align: right;"> </div> <div style="text-align: center; color: red; font-weight: bold; transform: rotate(-15deg); font-size: 2em;"> solo 12 cm. !! </div> <div style="text-align: right;"> 194,26 237,00 </div>

L'illuminatore LED ML30 compatto di Godox dispone di una serie di funzioni avanzate.

La luce sfoggia una temperatura di colore di 5600K, ideale per le riprese all'aperto, in un luogo ampio dominato da finestre e si fonde perfettamente con altri apparecchi con bilanciamento della luce diurna.

L'elevato indice CRI di 96 è della avanzata capacità nel rendering del colore.

L'ML30 controlla la potenza della luce da 0 al 100% e dispone di un ricevitore **Bluetooth** che consente di regolare il livello di attenuazione della luce e le funzioni di accensione/spengimento.

È possibile gestirle localmente sull'apparecchio o in modalità wireless a distanza con un controller opzionale.

Con 12 (ML30Bi/21) effetti di illuminazione preimpostati, è possibile simulare gli effetti di illuminazione, flash, conferenza, paparazzi, TV e lampadina rotta per ottenere riprese creative.

Realizzato pensando ad un uso "corri e scatta" dispone di una maniglia removibile e una presa per ombrello. Pronto per l'uso l'ML30 funziona da 100 a 240 V, grazie all'adattatore CA incluso, ma funzionerà anche con una/due batterie NP-F970 quando l'alimentazione CA non è disponibile.

Incluso nella confezione : Parabola Standard, Impugnatura, Alimentatore Rete, Adattatore per 2 Batterie Sony tipo NP, Cavi.

L'attacco dell' illuminatore ML30 è **il nuovo innesto compatto "Godox Mount"** introdotto con il Micro Monotorcia AD-300.

Usando la **Staffa S2** (opzionale), si avrà accesso a qualsiasi modelatore ed accessorio con innesto Bowens.



Immagine	Codice	Descrizione	Listino + Iva	IVATO PUBBLICO
----------	--------	-------------	---------------	----------------

Illuminatori LED PRO - Serie SZ (Monoled Zoom - Rete)



GOSZ150R



Godox Illuminatore LED SZ-150R Zoom RGB + Bi

- Potenza : 150w
- LUX : 26.000 a 1 m. - CRI 97 - TLCI 96
- Temperatura di colore : 2800K ÷ 6500K
- **Angolo del fascio luminoso : da 20° a 65°**
- Raffreddamento : Ventilatore / Passivo
- Variazione potenza : da 0 a 100%
- Controllo : A bordo, Telecomando RC-R9, **DMX**
- **Compatibilità con l'APP "Godox Light"**
- Canali / Gruppi Wireless : 32/16
- Alimentazione : 100v ÷ 240v AC - 50/60 Hz
- Dimensioni : 33,6 x 19,9 x 16,5 cm. - Peso : 2,65 kg.
- **Telecomando RC-R9 (20 m.) Opzionale**

450,00

549,00





GOSZ200BI



Godox Illuminatore LED SZ-200Bi Zoom BICOLOR

- Potenza : 200w
- LUX : 32.500 1 m. - CRI 97 - TLCI 96
- Angolo del fascio luminoso : da 20° a 65°
- Temperatura di colore : 2800K ÷ 6500K
- Temperatura di colore : 2800K ÷ 6500K
- **Angolo del fascio luminoso : da 20° a 65°**
- Raffreddamento : Ventilatore / Passivo
- Variazione potenza : da 0 a 100%
- Controllo : A bordo, Telecomando RC-R9, **DMX**
- **Compatibilità con l'APP "Godox Light"**
- Canali / Gruppi Wireless : 32/16
- Alimentazione : 100v ÷ 240v AC - 50/60 Hz
- Dimensioni : 33,6 x 19,8 x 16,5 cm. - Peso : 2,54 kg.
- **Telecomando RC-R9 (20 m.) Opzionale**

419,67

512,00



Gli illuminatori LED **SZ-150R** ed il **SZ-200Bi** producono un fascio variabile **ZOOM** da 20 a 65 gradi per adattarsi al soggetto o all'effetto cercato semplicemente ruotando una manopola.

Producono una luce con temperatura di colore variabile da 2800K a 6500K con un alto rating CRI (97) / TLCI (96) che è la garanzia di una precisione avanzata nella resa cromatica.

Anche la luce si attenua dallo 0 al 100% e, sebbene sia possibile apportare queste modifiche localmente sull'apparecchio, è anche possibile effettuarle in **modalità wireless** sino a 10 m. di distanza con un telecomando opzionale. 32 canali e 16 gruppi per assicurare riprese senza interferenze.

Il modello **SZ-150R** a queste straordinarie funzionalità aggiunge la modalità **RGB** con controllo Tonalità, Saturazione, Intensità e Magenta / Verde che consente all'operatore di accedere a 36.000 colori personalizzati.

Un altro vantaggio per l'utente sono i **13 effetti speciali incorporati** che includono : Ciclo RGB, Flash, Laser, Fulmini, Lampadina rotta, TV, Candela, Fuoco, Fuochi d'artificio, Macchina della polizia, Camion dei pompieri, Ambulanza e SOS.

Gli illuminatori sono dotati di parabola riflettore, coprilampada e custodia per il trasporto.

Facili da controllare : Quattro modi di controllo : On Board, controllo **DMX**, Telecomando RC-A6 e **APP "Godox Light"** consentono di regolare e controllare le luci nei vari scenari per semplificare il flusso di lavoro.

Modalità silenziosa : È possibile spegnere la ventola per eliminare il rumore indesiderato nelle situazioni di ripresa dove necessita l'assoluto silenzio.

Immagine	Codice	Descrizione	Listino + Iva	IVATO PUBBLICO
----------	--------	-------------	---------------	----------------

Illuminatori LED PRO - Serie VL (Rete e Batteria) VL150II VL200II VL300II

	<p>GOVL150</p> <p>Godox Illuminatore LED VL-150II (Rete + Batteria)</p> <ul style="list-style-type: none"> • Potenza : 150w • Alimentazione: RETE AC 240v + BATTERIA 2A (DC16.8V 10A) • Supporta batterie Litio Vmount (Opzionale) • LUX a 1m. : con Parabola 61000 / senza Parabola 6400 • CRI : >96 - TLCI : >95 • Regolazione della potenza da 0 a 100% • Temperatura di lavoro : -10° -40°C • Canali Wireless : 16 - Gruppi: 6 (A B C D E F) • Dimensioni : 30x14x18 • Peso : Torcia 1,97 Kg. - Controller 0,86 Kg. - Adattatore 0,72 Kg. 	<p>352,46 430,00</p> <p><i>On demand</i></p>
	<p>GOVL200</p> <p>Godox Illuminatore LED VL-200II (Rete + Batteria)</p> <ul style="list-style-type: none"> • Potenza : 200w • Alimentazione: RETE AC 240v + BATTERIA 2A (DC16.8V 10A) • Supporta batterie Litio Vmount (Opzionale) • LUX a 1m. : Con Parabola 75000 / senza parabola 7800 • CRI : >96 - TLCI : >95 • Regolazione della potenza da 0 a 100% • Temperatura di lavoro : -10° -40°C • Canali Wireless : 16 - Gruppi: 6 (A B C D E F) • Dimensioni : 30x14x18 cm. • Peso : Torcia 2,23 Kg. - Controller 1,19 Kg. - Adattatore 0,96 Kg. 	<p>485,25 592,01</p> <p><i>On demand</i></p>
	<p>GOVL300</p> <p>Godox Illuminatore LED VL-300II (Rete + Batteria)</p> <ul style="list-style-type: none"> • Potenza : 300w • Alimentazione: RETE AC 240v + BATTERIA 2A (DC16.8V 10A) • Supporta batterie Litio Vmount (Opzionale) • LUX a 1m. : Con Parabola 77000 / senza parabola 10800 • CRI : >96 - TLCI : >95 • Regolazione della potenza da 0 a 100% • Temperatura di lavoro : -10° -40°C • Canali Wireless : 16 - Gruppi: 6 (A B C D E F) • Dimensioni : 34x14x18 cm. • Peso : Torcia 2,64 Kg. - Controller 1,26 Kg. - Adattatore 1,14 Kg. 	<p>662,30 808,01</p> <p><i>On demand</i></p>

Ventole di raffreddamento Potenti e silenziose



Immagine	Codice	Descrizione	Listino + Iva	IVATO PUBBLICO
----------	--------	-------------	---------------	----------------

Proiettori SPOT Spotlight VSA-19K/26K/36K (Bowens)
VSA-19K / 26K / 36K

 <p>GOVSA19K</p>	<p>Godox Proiettore VSA Spotlight VSA-19K KIT</p> <ul style="list-style-type: none"> • Limite Potenza dell'Illuminatore : 300w (Es. VL-300) • Proietta fasci di luce e modelli con i Set Gobo • Incluso Supporto per maschere Gobo • Incluso 3 x Maschere Gobo • Incluso Obiettivo 19° • Incluso Porta Gel • Dimensioni senza Obiettivo : 516 x 241 x 196 mm. • Dimensioni Obiettivo : 135 x 219 137 • Peso senza Obiettivo : 3,42 Kg. • Peso Obiettivo 19° : 1,94 Kg. 	<p>434,34</p>	<p>529,90</p>
 <p>GOVSA26K</p>	<p>Godox Proiettore VSA Spotlight VSA-26K KIT</p> <ul style="list-style-type: none"> • Limite Potenza dell'Illuminatore : 300w (Es. VL-300) • Proietta fasci di luce e modelli con i Set Gobo • Incluso Supporto per maschere Gobo • Incluso 3 x Maschere Gobo • Incluso Obiettivo 26° • Incluso Porta Gel • Dimensioni senza Obiettivo : 516 x 241 x 196 mm. • Dimensioni Obiettivo : 135 x 219 137 • Peso senza Obiettivo : 3,42 Kg. • Peso Obiettivo 26° : 1,75 Kg. 	<p>434,34</p>	<p>529,90</p>
 <p>GOVSA36K</p>	<p>Godox Proiettore VSA Spotlight VSA-36K KIT</p> <ul style="list-style-type: none"> • Limite Potenza dell'Illuminatore : 300w (Es. VL-300) • Proietta fasci di luce e modelli con i Set Gobo • Incluso Supporto per maschere Gobo • Incluso 3 x Maschere Gobo • Incluso Obiettivo 36° • Incluso Porta Gel • Dimensioni senza Obiettivo : 516 x 241 x 196 mm. • Dimensioni Obiettivo : 135 x 219 137 • Peso senza Obiettivo : 3,42 Kg. • Peso Obiettivo 36° : 1,92 Kg. 	<p>434,34</p>	<p>529,90</p>



I Proiettori Godox della Serie Spotlight VSA, sono stati realizzati per dare a registi, direttori della fotografia e teatrale uno strumento potente, per la produzione di effetti di luce cinematografici creativi e per aggiungere profondità alle loro produzioni.

Ideale per lavori teatrali e di moda, i **Proiettori Spot VSA 19°26°36°** di Godox non si adattano soltanto agli illuminatori Godox, ma anche a quelle dei molti produttori che utilizzano il popolare attacco Bowen.

Con una scelta fra tre lenti intercambiabili (19°26°36°) progettate con assoluta precisione, la serie VSA Spotlight garantisce un raggio super nitido con aberrazioni minime o nulle.

Gli obiettivi utilizzati per questi proiettori sono tra le migliori ottiche di alta qualità disponibili. Sono realizzati in vetro con rivestimento speciale e progettati per eliminare l'aberrazione cromatica. Ciò consente ai VSA Spotlight di produrre proiezioni straordinariamente nitide, senza influire sulla temperatura del colore della luce.

Con la possibilità di essere utilizzati in combinazione con Gel Colorati (opzionale) e Griglie Gobo, le possibilità sono limitate solo dalla propria immaginazione. In dotazione anche un portafiltri anteriore davanti all'obiettivo per montare gli Standard Filtri GEL.

I Proiettori Godox della Serie Spotlight VSA sono dotati di un corpo resistente in lega di alluminio pressofuso, montato su una robusta staffa, che ne consente il montaggio su un supporto a C, supporti combinati o persino montato sopra un sistema a traliccio a soffitto.

I Proiettori Godox della Serie Spotlight VSA sono dotati di lamelle dell'otturatore integrate, che consentono di modellare e controllare la luce con o senza le griglie Gobo.

I kit degli Spotlight VSA sono forniti con un Set di TRE Gobo in metallo tagliati al laser, che consentono di proiettare varie forme e motivi sullo sfondo o sul soggetto. Per elevarle al livello successivo è possibile acquistare i Gobo aggiuntivi separatamente.

Per la migliore esperienza utente, si consiglia di utilizzarlo in combinazione con una luce a LED, non superiore a 300 W di potenza.







Immagine	Codice	Descrizione	Listino + Iva	IVATO PUBBLICO
	GOLENS19	Godox Obiettivo 19° per proiettore VSA Spotlight Per Godox Spotlight VSA Angolo del fascio di 19 gradi Installazione rapida	227,87	278,00
	GOLENS26	Godox Obiettivo 26° per proiettore VSA Spotlight Per Godox Spotlight VSA Angolo del fascio di 26 gradi Installazione rapida	227,87	278,00
	GOLENS36	Godox Obiettivo 36° per proiettore VSA Spotlight Per Godox Spotlight VSA Angolo del fascio di 36 gradi Installazione rapida	227,87	278,00
	GOVSAGS1	Godox VSA-GS1 GOBO Set 1 (6 pz.) per proiettore VSA Spotlight Per Godox Spotlight VSA Semplice design drop-in Per la proiezione del modello 6 x modelli gobo	42,62	52,00
	GOVSAGS2	Godox VSA-GS2 GOBO Set 2 (6 pz.) per proiettore VSA Spotlight Per Godox Spotlight VSA Semplice design drop-in Per la proiezione del modello 6 x modelli gobo	42,62	52,00
	GOVSAGS3	Godox VSA-GS3 GOBO Set 3 (6 pz.) per proiettore VSA Spotlight Per Godox Spotlight VSA Semplice design drop-in Per la proiezione del modello 6 x modelli gobo	42,62	52,00
	GOVSAGS4	Godox VSA-GS4 GOBO Set 4 (6 pz.) per proiettore VSA Spotlight Per Godox Spotlight VSA Semplice design drop-in Per la proiezione del modello 6 x modelli gobo	42,62	52,00
	GOVSA11T	Godox VSA-11T CCT Set Calibrazione colore 120x120 mm. per proiettore VSA Spotlight Per Godox Spotlight VSA Filtri CTO	30,33	37,00
	GOVSA11C	Godox VSA-11C CCT Set Effetti 120x120 mm. per proiettore VSA Spotlight Per Godox Spotlight VSA Gel colorati creativi	30,33	37,00
	GOVSAID	Godox VSA-ID diaframma a iride per proiettore VSA Spotlight Per Godox Spotlight VSA Regola facilmente il raggio da Spot a Flood Controlla le dimensioni e la forma della luce Semplice design drop-in	87,70	107,00

Immagine	Codice	Descrizione	Listino + Iva	IVATO PUBBLICO
----------	--------	-------------	---------------	----------------

Focusing LED **S30** - **S60** (Rete + Batteria)

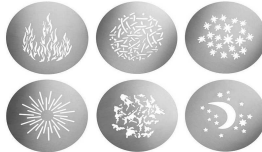
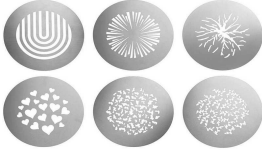
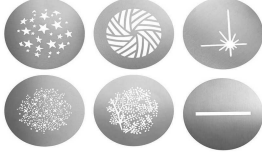
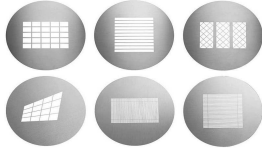
S30

GOS30

 Godox Illuminatore LED **S30** Fresnel da 6° a 55°

- Potenza : 30w
- Temperatura di colore : 5600K ± 150 K - CRI 96
- Variazione potenze : dal 10 al 100%
- Lux a 6° a 5600 K : 11.300 a 1 m.
- Lux a 55° a 5600 K : 2800 a 1 m.
- Controllo : A bordo, **APP Godox**, **DMX**, Telecomando
- Alimentazione : Adattatore DC 15v 4A
- **Alimentazione : Batteria Litio tipo Sony NP 7,4v su piastra esterna**
- Alimentazione : Batteria Power Bank USB 5v 2A
- Dimensioni : 215,0 x 108,0 x 100,0 mm. - Peso : 907 g.
- **Telecomando RC-A6 (20 m.) - OPZIONAL**
- **Batteria/Power Bank - OPZIONAL**

240,73

293,69



S60

GOS60

 Godox Illuminatore LED **S60** Fresnel

- Potenza : 60w
- Fresnel da 6° a 55°
- Temperatura di colore : 5600K ± 300 K

289,00

352,58

S60Bi

GOS60BI

 Godox Illuminatore LED **S60Bi** Fresnel

- Potenza : 77w
- Fresnel da 6° a 55°
- Temperatura di colore : 2800 ÷ 6500K ± 300 K

423,77

517,00



- **Modalità Silenziosa**
- Variazione potenze : dal 10 al 100%
- Lux a 06° a 5600 K : 40.000 a 1 m.
- Lux a 55° a 5600 K : 3200 a 1 m.
- Controllo : A bordo, **APP Godox**, **DMX**, Telecomando RC-A6
- Alimentazione : Adattatore DC 15v 4A
- **Alimentazione : Batteria Litio tipo V-Mount su piastra esterna**
- Alimentazione : Batteria Power Bank USB 5v 2A
- Dimensioni : 288,0 x 113,0 x 100,0 mm. - Peso : 1,36 Kg.
- **Telecomando RC-A6 (20 m.) - OPZIONAL**
- **Batteria/Power Bank - OPZIONAL**



	GOSA17	Godox Adattatore SA-17 da Bowens a SA-P Consente di convertire i Monoled delle serie SL, FV e VL con attacco Bowens nell'attacco Godox SA-P su cui poter montare gli accessori creativi degli S30 ed S60.	48,79	59,52
	GOSA07	Godox sagomatore a lamelle SA-07	6,67	8,14









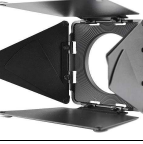
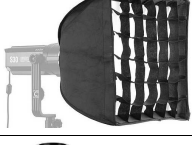

Immagine	Codice	Descrizione	Listino + Iva	IVATO PUBBLICO
	GOSA05	Godox Set Filtri "SCRIM SET" SA-05 Modificatori intensità di luce e controllo gradualità	15,99	19,51
	GOSA11C	Godox Set effetti colore SA-11C	15,79	19,26
	GOSA11T	Godox Set Filtri regolazione temperatura colore SA-11T	15,79	19,26
	GOSA08	Godox Alette Paraluce Barndoors 8 alette SA-08	26,57	32,42
	GOSA30	Godox Softbox 30x30 con Griglia SA-30	16,79	20,48
	GOSAP	Godox SA-P Proiettore con attacco per obiettivi Include Obiettivo 85 mm. SA01 Kit composto da SAP1 + SA01	132,41	161,54
	GOSA06	Godox Diaframma ad Iride SA-06	51,77	63,16
	GOSA10	Godox GOBO SA-10. Supporto per maschere SA-09 In combinazione con il proiettore SA-P1	16,40	20,01
	GOSA09-001	Godox GOBO SET 1 - SA-09-001 . Set Maschere per SA-10 In combinazione con il Proiettore SA-P1 e il porta kit gobo SA-10 producono fantasiosi motivi luminosi.	14,75	18,00
	GOSA09-002	Godox GOBO SET 2 - SA-09-002 . Set Maschere per SA-10 In combinazione con il Proiettore SA-P1 e il porta kit gobo SA-10 producono fantasiosi motivi luminosi.	14,75	18,00
	GOSA09-003	Godox GOBO SET 3 - SA-09-003 . Set Maschere per SA-10 In combinazione con il Proiettore SA-P1 e il porta kit gobo SA-10 producono fantasiosi motivi luminosi.	14,75	18,00
	GOSA09-004	Godox GOBO SET 4 - SA-09-004 . Set Maschere per SA-10 In combinazione con il Proiettore SA-P1 e il porta kit gobo SA-10 producono fantasiosi motivi luminosi.	14,75	18,00
	GOSAD1	Godox Caricabatteria SA-D1	28,47	34,73

Immagine	Codice	Descrizione	Listino + Iva	IVATO PUBBLICO
----------	--------	-------------	---------------	----------------

FLASH Monotorcia Serie QT

GOQT600IIIM
Godox Monotorcia QT-600IIIM 600 w/sec. - NG 76

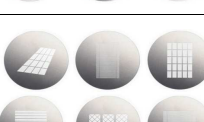
Ricevitore Radio 2,4 GHz integrato (sino a 50 m.)
 Modi Wireless integrati : S1, S2, Radio Godox X-System 2,4 Ghz
Tempo di ricarica : 0,01 ÷ 0,09 sec sino a 99 lampi/sec. (30Hz)
 Durata del lampo : da 1/26.100 a 1/530 sec.

Strobo : 20 fps
 Temperatura di colore : 5600K ± 200K
 Attacco accessori : Bowens tipo S

Luce pilota : 40w LED (1% ÷ 100%)
 Modi Sincro : 1^ tendina, 2^ tendina, HSS 1/8000 sec.
 Ventola di raffreddamento

Alimentazione : AC 200÷240v 50Hz o AC 100÷120v 60Hz
 Dimensioni : A17,6 x L14,3 x L39,2 cm. – Peso : 3,33 Kg.

OPZIONALE : Parabola Standard
OPZIONALE : Trigger X2T - Xpro - XproII - X3

GOQT1200IIIM
Godox Monotorcia QT-1200IIIM 1200 w/sec. - NG 105

Ricevitore Radio 2,4 GHz integrato (sino a 50 m.)
 Modi Wireless integrati : S1, S2, Radio Godox X-System 2,4 Ghz
Tempo di ricarica : 0,01 ÷ 0,09 sec sino a 99 lampi/sec. (30Hz)
 Durata del lampo : da 1/23.400 a 1/300 sec.

Strobo : 20 fps
 Temperatura di colore : 5600K ± 200K
 Attacco accessori : Bowens tipo S

Luce pilota : 40w LED (1% ÷ 100%)
 Modi Sincro : 1^ tendina, 2^ tendina, HSS 1/8000 sec.
 Ventola di raffreddamento

Alimentazione : AC 200÷240v 50Hz o AC 100÷120v 60Hz
 Dimensioni : A17,6 x L14,3 x L55,0 cm. – Peso : 4,26 Kg.

OPZIONALE : Parabola Standard
OPZIONALE : Trigger X2T - Xpro - XproII - X3

Strobo

605,74 739,00

Strobo

786,07 959,00



FLASH Monotorcia Serie QS

GOQS600II
Godox Monotorcia QS-600II 600 w/sec. - NG 76

Ricevitore Radio 2,4 GHz integrato (sino a 50 m.)
 Tempo di ricarica : 0,3 ÷ 1,5 sec.
 Durata Lampo : 1/2000 ÷ 1/800 sec.
 Temperatura colore : 5600K ±100K
 Alimentazione : AC 200÷240v 50Hz o AC 100÷120v 60Hz

Variatione potenza : 1/1 ÷ 1/32
 Lampada pilota : 150w

Sincro : Cavo, Slave Ottico, Porta USB, Wireless 2,4 Ghz
 Dimensioni : Ø14 x 51 cm. - Peso : 2,9 Kg.

OPZIONALE : Parabola Standard
OPZIONALE : Trigger X2T - Xpro - XproII - X3



277,87 339,00

GOQS1200II
Godox Monotorcia QS-1200II 1200 w/sec. - NG 110

Ricevitore Radio 2,4 GHz integrato (sino a 50 m.)
 Tempo di ricarica : 0,3 ÷ 1,5 sec.
 Durata Lampo : 1/2000 ÷ 1/800 sec.
 Temperatura colore : 5600K ±100K
 Alimentazione : AC 200÷240v 50Hz o AC 100÷120v 60Hz

Variatione potenza : 1/1 ÷ 1/32
 Lampada pilota : 150w

Sincro : Cavo, Slave Ottico, Porta USB, Wireless 2,4 Ghz
 Dimensioni : Ø14 x 51 cm. - Peso : 4,3 Kg.

OPZIONALE : Parabola Standard
OPZIONALE : Trigger X2T - Xpro - XproII - X3



466,39 569,00



Immagine	Codice	Descrizione	Listino + Iva	IVATO PUBBLICO
----------	--------	-------------	---------------	----------------

FLASH Monotorcia Serie SK400 II-V

GOSK400IIV

Godox Monotorcia **SK-400II-V** 400 w/s - NG 65
 Ricevitore Radio 2,4 GHz "On Board" (sino a 50 m.)



- Tempo di ricarica : 0,1 ÷ 1,0 sec.
- Durata Lampo : 1/800 ÷ 1/2000 sec.
- Temperatura colore : 5600K ± 200K
- Luce Pilota : 150w
- Alimentazione : AC 200÷240v/50Hz
- Syncro : Cavo, Slave Ottico, Wireless 2,4 Ghz

OPZIONAL : Trigger X2T - Xpro - XproII - X3

159,00

194,08



KIT FLASH Monotorcia Serie SK400 II-V

4GOSK400IIVE

Godox KIT Monotorce **SK-400II-V** 400 w/s - NG 65



- 2 Monotorce SK-400II-V da 400 w/s
- 1 Parabola Standard Ø 18
- 1 Ombrello Nero/Silver Ø 101
- 1 Ombrello Nero/Bianco Ø 101
- 1 Softbox 60x90
- 1 Radiocomando Trigger DM-16
- 2 Stativi Mod. LS-304 (2 m.) a molla
- 1 Borsa Trolley CB-04

OPZIONAL : Trigger X2T - Xpro - XproII - X3

399,00

487,00



RICAMBI per FLASH Monotorcia

	GOGL	Godox Calotta di protezione in Pirex per lampada Flash QT	14,08	17,17
	GOGL1	Godox Calotta di protezione in Pirex per lampada Flash QS	14,08	17,17
	GOML01	Godox LAMPADA ALOGENA 150w/E27 per Serie SK e QS	8,63	10,53
	GOFT400	Godox TUBO FLASH per SK400 / SK300	48,14	58,73
	GOFT600QT	Godox TUBO FLASH PER QT600	129,87	158,44
	GOFT1200QT	Godox TUBO FLASH PER QT1200	129,87	158,44
	GOFT600QS	Godox TUBO FLASH PER QS600	129,87	158,44
	GOFT1200QS	Godox TUBO FLASH PER QS1200	129,87	158,44

Immagine	Codice	Descrizione	Listino + Iva	IVATO PUBBLICO
----------	--------	-------------	---------------	----------------

FLASH Monotorcia **AD600M**

AD600

GOAD600BM

 Godox Monotorcia **AD600M MANUALE** 600 w/s

600 w/s - NG 87 a 100 iso - Luce pilota LED 10w

Ricevitore Radio 2,4 GHz "On Board"

Alimentazione : Batteria Lito 11,1v - 8700 mAh LITIO

Sino a 500 lampi a piena potenza

Tempi di ricarica 0,01 - 2,5 s

OPZIONALE : Parabola Standard AD-R7
OPZIONALE : Trigger X2T - Xpro - XproII - X3

513,11

626,00

ACCESSORI per **AD600M - AD600B**







	GOADH600B	Godox TESTA FLASH ADH600B 600w per AD-600		62,32	76,03
	GOCB09	Godox BORSA per AD-600 SET		51,77	63,16
	GOAD600BAG	Godox BORSA TRACCOLLA per AD600 . Uso con TESTA FLASH ADH600B		15,34	18,71
	GOWB87	Godox Batteria ricaricabile WB87 11,1v - 8700 mAh per AD600 e SLB-60w		174,74	213,18
	GOADAC	Godox Adattatore AD-AC - Alimentatore RETE per AD600		89,88	109,65
	GOAD600B	Godox Bulbo Flash per AD600 (Ricambio)		110,24	134,49

Immagine	Codice	Descrizione	Listino + Iva	IVATO PUBBLICO
----------	--------	-------------	---------------	----------------

FLASH a Torcia + Generatore AD1200pro
AD1200^{Pro}
GOAD1200Pro

 Godox TORCIA **AD1200pro TTL** 1200 w/s

TORCIA + GENERATORE 1200 w/s TTL STROBO a BATTERIA

On Board TTL : Canon Nikon Sony Oly/Pan Fuji Pentax

1200 w/s - NG 124 a 100 iso

Luce pilota LED 40w / 4800K

Auto Flash, /M/Multi/S1/S2, FEC, FEB, FEL, HSS (1/8000s) MASTER, SLAVE

 Temperatura colore : 5500K ± 200k (**± 75k nel modo stabile**)

Ricevitore Radio 2,4 Ghz Integrato (No Wireless Ottico)

Sistema Wireless "X System" Godox

Alimentazione : Batteria removibile 36v - 5200 mAh LITIO

Sino a 500 lampi a piena potenza (2 sec.)

Tempi di ricarica 0,01s ÷ 2s

Tempo di durata lampi : 1/220s ÷ 1/10860s (STROBO 100 lampi 100 Hz)

Dim : 235x145x260 - Peso : 8,25 Kg.

OPZIONALE : Trigger X2T - Xpro - XproII - X3

 1.537,70 **1.876,00**

Generatore P2400
P2400^{Power Pack}
GOP2400

 Godox Generatore **P2400** - 2400 w/s ASIMMETRICO

Realizzato per la Torcia Flash H2400P

Potenza : 2400 w/s Asimmetrico

Durata del lampo : 1/17800 sec.

Tempo di ricarica : 0,1 ÷ 0,7 sec. (Piena Potenza)

 Temperatura colore : 5600K ± 200k (**± 75k nel modo stabile**)

Luce pilota LED 60w / 4800K (pari a 300w quarzo)

Modi d'uso : Manuale, Multi (Strobo 100 lampi, 100 Hz)

Sincro : Radio 2,4 Ghz + 433 Mhz, Slave OTTICO S1 S2, Jack 3,5 mm.

Sistema Wireless "X System" Godox

Canali a 3,2 Ghz : 16 Gruppi 32 Canali. Range 100 m.

Canali a 433 Mhz : 16 Gruppi 32 Canali. Range 30 m.

Ventola di raffreddamento, Testa ZOOM

Dim : 33.0 x 29.7 x 20.2 cm. - Peso : 11 Kg.

OPZIONALE : Trigger X2T - Xpro - XproII - X3 - FT16

 4.494,03 **5.482,72**

FLASH a Torcia H2400P
H2400P

	GOH2400P	Godox Wistro AH2400P Torcia 2400 w/s TORCIA 2400 w/s STROBO (Attacco Bowens) Potenza : 2400 w/s	826,90	1.008,82
	GOEC2400	Godox EC2400 - Cavo di prolunga 5 m. per Generatore P2400	105,74	129,00
	GOEC2400L	Godox EC2400L - Cavo di prolunga 10 m. per Generatore P2400	163,11	198,99

Immagine	Codice	Descrizione	Listino + Iva	IVATO PUBBLICO
----------	--------	-------------	---------------	----------------

FLASH Monotorcia **AD600pro**

AD600^{Pro}

GOAD600Pro

Godox Monotorcia WITSTRO **AD600pro TTL** 600 w/s

Monotorcia 600 w/s AUTOMATICO TTL a BATTERIA
On Board TTL : Canon Nikon Sony Olympus/Panasonic Fuji

600 w/s - NG 87 a 100 iso - Luce pilota LED 38w / 4800K
Auto Flash, /M/Multi/S1/S2, FEC, FEB, FEL, HSS (1/8000s) MASTER, SLAVE

Temperatura colore : 5500K ± 75k

Ricevitore Radio 2,4 GHz "On Board" (No Wireless Ottico)

Alimentazione : Batteria removibile 28,8v - 2600 mAh LITIO

Sino a 360 lampi a piena potenza - Tempi di ricarica 0,01 ÷ 0,9 s

Dim : 250x245x125 - Peso : 3,0 Kg.

OPZIONALE : Trigger X2T - Xpro - XproII - X3

802,46

979,00



FLASH Monotorcia **AD400pro**

AD400^{Pro}

GOAD400Pro

Godox Monotorcia WITSTRO **AD400pro TTL** 400 w/s

Monotorcia 400 w/s AUTOMATICO TTL a BATTERIA
On Board TTL : Canon Nikon Sony Olympus/Panasonic Fuji

400 w/s - NG 72 a 100 iso - Luce pilota LED 30w / 4800K
Auto Flash, /M/Multi/S1/S2, FEC, FEB, FEL, HSS (1/8000s) MASTER, SLAVE

Temperatura colore : 5500K ± 75k

Ricevitore Radio 2,4 GHz "On Board" (No Wireless Ottico)

Alimentazione : Batteria removibile 21,6v - 2600 mAh LITIO

Sino a 380 lampi a piena potenza - Tempi di ricarica 0,01 ÷ 0,9 sec.

Dim : 220x102x128 - Peso : 2,1 Kg.

OPZIONALE : Trigger X2T - Xpro - XproII - X3

613,93

749,08



FLASH Monotorcia **AD300pro**

AD300^{Pro}

GOAD300Pro

Godox Monotorcia WITSTRO **AD300pro TTL** 300 w/s

Monotorcia 300 w/s AUTOMATICO TTL STROBO a BATTERIA
On Board TTL : Canon Nikon Sony Oly/Pana Fuji Pentax

300 w/s - NG 60 a 100 iso - Luce pilota LED 12w / 3000K ÷ 6000K ± 500K
Auto Flash, /M/Multi/S1/S2, FEC, FEB, FEL, HSS (1/8000s) MASTER, SLAVE
Temperatura colore : 5600K ± 200k (± 100k nel modo stabile)

Ricevitore Radio 2,4 GHz "On Board" (No Wireless Ottico)

Alimentazione : Batteria removibile 14,4v - 2600 mAh LITIO

Sino a 320 lampi a piena potenza - Tempi di ricarica 0,01 ÷ 1,5 sec.

Tempo di durata lampi : 1/220s ÷ 1/10200s (STROBO 90 lampi 99 Hz)

Dim : 190x100x90 - Peso : 1,25 Kg. (Batteria compresa)

OPZIONALE : Trigger X2T - Xpro - XproII - X3

482,79

589,00



Immagine	Codice	Descrizione	Listino + Iva	IVATO PUBBLICO
----------	--------	-------------	---------------	----------------

POCKET FLASH AD200pro

AD200Pro



GOAD200P



Godox Poket Flash WITSTRO AD200pro TTL
 Ricevitore Radio Integrato Godox X System 2.4 GHz (100 m.)
 TTL Canon + Nikon + Sony, Olympus/Panasonic, Fuji

200 w/s - Ricevitore Radio 2,4 GHz "On Board" (100 m.)
 Alimentazione : Batt. Lito 14,4v - 2900 mAh (WB29)
 Durata del Lampo Testa Flash : 1/220s – 1/13000s
 Durata del Lampo Testa Flash Nuda : 1/220s – 1/11300s
 Tempo di ricarica : 0,01÷1,9 sec. - n. lampi : 500 a piena potenza
 Modi Flash : Auto/M/Multi/S1/S2, FEC, FEB, FE Lock, HSS (1/8000s)

- Modalità colore stabile : 5600K ± 100K in tutta la gamma di potenza
- 9 Stop Power Range : 1/256 ÷ 1/1 con incrementi da 1/10 di stop
- Interfaccia rivista, leggermente incassata, con pulsanti aggiunti
- Interruttore ON / OFF modificato
- Porta USB aggiornata a USB-C
- Punti di fissaggio del cavalletto No-Twist migliorati e girella in metallo

Attacco: Quantum
OPZIONALE : Trigger X2T - Xpro - XproII - X3



336,07 410,00



POCKET FLASH AD100pro

AD100Pro



GOAD100Pro



Godox Poket Flash WITSTRO AD100pro TTL
 Ricevitore Radio Integrato Godox X System 2.4 GHz (100 m.)
 TTL Canon + Nikon + Sony, Olympus/Panasonic, Fuji, Pentax

Potenza : 100 Ws
 Tempo di ricarica : 0,01 ÷ 1,5 sec. - N. lampi : 360 a piena potenza
 Modi Flash : AutoTTL/M/Multi/S1/S2, FEC, FEB, FE Lock, HSS (1/8000s) SLAVE
 Livelli di potenza in Manuale : da 1/1 a 1/256 con incrementi da 1/10 di stop
 Sistema wireless radio integrato : 2,4 GHz - Portata 100 m.
 Canali wireless : 32 - Gruppi wireless : 5
 Modo Strobe : sino a 90 lampi a 99 Hz
 Sincronizzazione prima e seconda tendina
 Temperatura di colore : 5800K ± 200K
 Luce pilota : LED 1,8w – Livelli da 1 a 10
 Modalità di controllo : Full On, Indipendente, Off
 Batteria : Lito 14,4v - 2900 mAh (compatibile con il V1)
 Dimensioni : 120 x 76 x 76 mm. – Peso : 524 g.

OPZIONALE : Trigger X2T - Xpro - XproII - X3

solo 12 cm. !!

262,30 320,00



ACCESSORI per AD1200pro





	GOR1200	Godox Testa Ring Flash R-1200 per AD1200pro	440,41	537,30
	GOEC1200	Godox Cavo estensione EC1200 per testa Flash per AD1200pro	115,04	140,35
	GOAD1200BULBO	Godox lampada ricambio per AD1200pro	206,00	251,31

Immagine	Codice	Descrizione	Listino + Iva	IVATO PUBBLICO
	GOAC1200	Godox Alimentatore AC 1200 per AD1200pro	188,86	230,40
	GOWB1200	Godox Batteria WB 1200 36v 2600 Mah per AD1200pro	185,05	225,76
	GOWB1200H	Godox Batteria WB 1200H 36v 5200 Mah per AD1200pro	245,90	300,00

ACCESSORI per **AD600pro**







	GOAC26	Godox Adattatore AC26 - Alimentatore RETE per AD600pro	142,84	174,26
	GOWB26	Godox Batteria Litio 28,8v - 2600 mAh per AD600pro	205,26	250,42
	GOC26	Godox Caricabatteria per Batteria Litio AD600pro	40,27	49,13
	GOAD600PROB	Godox Lampada Flash per AD600pro	140,93	171,93
	GOAD600PROR	Godox Parabola Standard AD600 per AD600pro	20,13	24,56
	GOADH600P	Godox Testa Flash supplementare per AD600pro	116,58	142,22
	GOCB12	Godox Borsa trasporto per AD600 / AD600pro	38,26	46,67

Immagine	Codice	Descrizione	Listino + Iva	IVATO PUBBLICO
----------	--------	-------------	---------------	----------------

ACCESSORI per **AD400pro**

	GOH400P	Godox Testa Flash esterna H400P per AD-400Pro	111,20	135,66
	GOWB400P	Godox Batteria Litio 28,8v - 2600 mAh per AD400pro	165,85	202,34
	GOC400P	Godox Caricabatteria per Batteria Litio AD400pro	40,26	49,12
	GOAC400	Godox Alimentatore a RETE AD-AC per AD400pro	119,83	146,19
	GOBD08	Godox Kit Barndoors per AD400 	28,51	34,78
	GO400WS	Godox Lampada Flash per AD400pro	147,64	180,12
	GOCB11	Godox Borsa per AD400pro	37,70	46,00
	GOADR10	Godox Parabola standard per AD400pro e AD300pro	19,17	23,39
	GOANBW400	Godox Anello BOWENS per AD400pro e AD300pro c/Anello AD-AB	29,51	36,00
	GOANBR400	Godox Anello BRONCOLOR per AD400pro e AD300pro c/Anello AD-AB	32,79	40,00
	GOANPR400	Godox Anello PROFOTO per AD400pro e AD300pro c/Anello AD-AB	32,79	40,00
	GOANEL400	Godox Anello ELINCHROM per AD400pro e AD300pro c/Anello AD-AB	28,23	34,44

ACCESSORI per **AD300pro**









	GOBD10	Godox Kit Barndoors per AD300 	28,76	35,09
	GOADS60	Godox AD-S60 - Octagon Ø60 cm per AD300 (Attacco Godox)	42,83	52,25
	GOADS65S	Godox AD-S65S - Octagon Ø65 cm per AD300 (Attacco Godox)	66,39	81,00
	GOADS85W	Godox AD-S85W - Octagon Ø85 cm per AD300 (Attacco Godox)	81,29	99,17

Immagine	Codice	Descrizione	Listino + Iva	IVATO PUBBLICO
	GOADAB	Godox Anello AD-AB Adattatore attacchi vari per AD-300 (per accessori Bowens, Broncolor, Profoto, Elinchrom)	9,59	11,70
	GOWB300P	Godox Batteria Litio WB30P 14,4v 2600mAh per AD300pro	71,80	87,60
	GOFTAD300	Godox lampada ricambio per AD300pro	108,49	132,36

ACCESSORI per **AD200** e **AD360**

	GOADS3	Godox Parabola Beauty con Griglia per AD360 e AD200 Parabola Beauty : Ø 305 mm. - H 115 mm. - Peso 300 g. Griglia a nido d'ape : Ø 290 mm. - H 12,9 mm. - Peso 140 g.	32,79	40,00
	GOADS5	Godox Ombrello Fold Up per AD360 e AD200 Ø 94 cm. - Lunghezza da chiuso 39 cm. - Peso 290 g.	10,02	12,23
	GOADS6	Godox Parabola Style per Ombrello per AD360 e AD200 Ø 138 mm. - H 80 mm. - Peso 60 g.	6,72	8,20
	GOADS9	Godox Doppio Snoot (Conico + Cilindrico) per AD360 e AD200 Snoot Conico : Ø 80 mm. H 150 mm. Peso 70 g. Snoot cilindrico con griglia : Ø 37,5 mm. H 118 mm. Peso 40 g.	10,93	13,34
	GOADS16	Godox Mini Stativo AD S-16 (H50,8 ÷ 82,55 cm.) Attacco 3/4" - Peso 900 g.	22,80	27,82
	GOFG40	Godox WITSTRO Impugnatura FG-40 per AD360 AD200	11,51	14,04
	GOADS15	Godox Tappo di protezione Bulbo Flash per AD360 e AD200	4,56	5,56
	GOW360B	Godox Bulbo Flash per AD360 (Ricambio)	67,05	81,80













Immagine	Codice	Descrizione	Listino + Iva	IVATO PUBBLICO
	GOAD200PC	Godox AD200-PC Protezione in Silicone per AD200pro IMPORTANTE per gli USI GRAVOSI in ESTERNI	16,20	19,76
	GOEC200	Godox EC-200 Testa Esterna con contatto caldo per AD200	40,98	50,00
	GOADL	Godox AD-L Testa Led per AD200	20,94	25,55
	GOH200R	Godox H200R Testa Sferica con attacco MAGNETICO	  90,53	110,45
	GOH200	Godox H-200 Testa Speedlite Fresnel per AD200	56,47	68,89
	GOH200J	Godox H-200J Testa Nuda per AD200 (Lampada Flash NON inclusa)	25,50	31,11
	GOMT01	Godox MT-01 Stativo da tavolo per Flash A1 e AD200	13,66	16,67
	GOWB29	Godox Batteria per AD200 e AD200pro	64,11	78,21
	GOC29	Godox Caricabatteria per AD200 e AD200pro	21,86	26,66
	GOADFT200	Godox ADFT200 Lampada Flash per AD200	36,43	44,45
	GOBAG	Godox Borsa per AD200	12,76	16,00

Immagine	Codice	Descrizione	Listino + Iva	IVATO PUBBLICO
----------	--------	-------------	---------------	----------------

Flash Anulare Beauty R-200 per AD200 / AD200 pro













	GOR200	Godox Flash Anulare Beauty R-200 Espressamente dedicato ai Flash AD200 / AD200 pro Potenza Flash : 200w Temperatura di colore Flash : 5800±200K Temperatura di colore luce pilota : 4500±300K Potenza luce pilota : 10w (20 perle di luce) Lux : 1300 a 0,5 m. Dimensioni 188x188x60 mm. - Peso : 0,64 kg.		301,12	367,37
	GOR200HC20	Godox Griglia a Nido d'ape da 20° per Flash R-200		20,71	25,27
	GOR200HC30	Godox Griglia a Nido d'ape da 30° per Flash R-200		20,71	25,27
	GOR200HC40	Godox Griglia a Nido d'ape da 40° per Flash R-200		20,71	25,27
	GORFT25S	Godox RFT-25S Parabola Silver per Flash R-200		64,75	79,00
	GOR200RH20	Godox Griglia a Nido d'ape da 20° per Parabola RFT-25S		59,53	72,63
	GOR200RH30	Godox Griglia a Nido d'ape da 30° per Parabola RFT-25S		59,53	72,63
	GOR200RH40	Godox Griglia a Nido d'ape da 40° per Parabola RFT-25S		50,53	61,65
	GOR200CF	Godox R-200CF KIT GELATINE COLORATE per Flash R-200		56,08	68,42
	GOCB56	Godox CD-56 Borsa per Flash R-200		102,67	125,26
	GOCB57	Godox CD-57 Borsa per Flash R-200 (nella confezione)		18,85	23,00

Immagine	Codice	Descrizione	Listino + Iva	IVATO PUBBLICO
----------	--------	-------------	---------------	----------------

ACCESSORI per AD100

	GOWB100	Godox VB-100 - Batteria Litio per AD100pro - 7,2v / 2600 mAh	50,81	62,00
--	----------------	--	-------	-------

ACCESSORI per FLASH GODOX

	GOAKR1	Godox KIT AK-R1 Accessori MAGNETICI per Flash a Testa Tonda AD200 con H200R - Flash V1 - Flash AD100	 54,10	66,00
	GOSR1	Godox SR-1 Adattatore circolare magnetico per Testa Fresnel V860 - TT685	7,67	9,36
	GOMLCD15	Godox ML-CD15 Cupola diffusore ripiegabile • Con adattatore a testa tonda, è compatibile con i Flash V1, AD100Pro e AD200Pro. • Con l'adattatore rettangolare testa tonda è compatibile con i flash a testa quadrata V860 TT685 AD200 • Con l'adattatore di montaggio è compatibile con tutte le luci video ML30, ML30BI, ML60, ML60BI, AD300Pro e AD400Pro.	31,44	38,00
	GOMLCS1625	Godox ML-CS1625 Soft Tent PIEGHEVOLE • Con adattatore a testa tonda, è compatibile con i Flash V1, AD100Pro e AD200Pro. • Con l'adattatore rettangolare testa tonda è compatibile con i flash a testa quadrata V860 TT685 AD200 • Con l'adattatore di montaggio è compatibile con tutte le luci video ML30, ML30BI, ML60, ML60BI, AD300Pro e AD400Pro.	42,28	52,00

Kit AK-R21

	GOAK21	Godox AK-R21 Attacco porta Slide per Flash a Testa Tonda AD200 con H200R - Flash V1 - Flash AD100	 81,15	99,00
	GOAKR25	Godox AK-R25 Adattatore per Flash a Testa Fresnel per AK-R21 V-860 - TT685	8,19	9,99
	GOAKS	Godox AK-S Set 60 Diapositive per AK-R21	 44,26	54,00
	GOMT01	Godox MT-01 Stativo da tavolo per Flash	13,66	16,67

Immagine	Codice	Descrizione	Listino + Iva	IVATO PUBBLICO
----------	--------	-------------	---------------	----------------

Proiettori OTTICI per Monotorce FLASH e LED

 <p>GOBFP</p> <p>1x Unità Proiettore 1x Set Maschere Gobo 1x Proiettore 1x Obiettivo da 85mm 1x Gobo set MLP-GS 1x Clip per filtri colorati 1x Porta Gobo 1x Borsa</p>	<p>Godox BFP Proiettore Ottico per Monotorce FLASH</p> <ul style="list-style-type: none"> • Attacco Obiettivi : Canon EF • Attacco Proiettore : Bowens • Dimensioni (escluso Obiettivo) ≈ 220x220x232 mm. - Peso 1,3 kg. • Dimensioni Obiettivo da 48 mm. = 104x104x160 mm. - Peso 1,2 kg. 	 <p>245,08</p> <p>299,00</p>
	<p>GOBLP</p> <p>1x Obiettivo 85 mm. 1x Supporto Gel 1x Borsa</p> <p>Godox BLP Proiettore Ottico per Monotorce LED</p> <ul style="list-style-type: none"> • Attacco Obiettivi : Canon EF • Attacco Proiettore : Bowens • Potenza luminosa massima 300w • Dimensioni (escluso Obiettivo) ≈ 220x220x232 mm. - Peso 1,3 kg. • Dimensioni Obiettivo da 48 mm. = 104x104x160 mm. - Peso 1,2 kg. 	 <p>245,08</p> <p>299,00</p> <p><i>Coming Soon</i></p>

Accessori per Monotorce Linea **PRO** (Attacco Bowens)

 <p>GORFT13</p>	<p>Godox RFT-13 Parabola Standard PRO Ø21 cm. Attacco Bowens</p>	<p>32,71</p> <p>39,90</p>
 <p>GORFT14</p>	<p>Godox RFT-14 Parabola Standard PRO Ø18 cm. Attacco Bowens</p>	<p>38,21</p> <p>46,62</p>
 <p>GORFT4</p>	<p>Godox RFT-4 Parabola Grandangolare PRO Ø12 cm. Attacco Bowens</p>	<p>18,11</p> <p>21,99</p>
 <p>GORFT17</p>	<p>Godox RFT-17 Parabola PRO per Ombrello Ø15 cm. Attacco Bowens</p>	<p>34,67</p> <p>42,29</p>
 <p>GOSN05</p>	<p>Godox SN-05 Cono SNOOT PRO con Griglia nido d'ape Attacco Bowens</p>	<p>34,66</p> <p>42,29</p>

Immagine	Codice	Descrizione	Listino + Iva	IVATO PUBBLICO
	GORFT	Godox PARABOLA STANDARD Attacco Bowens	18,21	22,22
	GOBDRS42	Godox PARABOLA BEAUTY SILVER Ø 42 cm. Attacco Bowens	63,06	77,00
	GOBDRW42	Godox PARABOLA BEAUTY WHITE Ø 42 cm. Attacco Bowens	63,06	77,00
	GOSN01	Godox SNOOT con GRIGLIA Attacco Bowens	12,46	15,20
	GOBDG	Godox Portafiltri Con 4 Alette + FILTRI COLORATI	24,88	30,35
	GOSBFW6060	Godox Soft Box 60x60 con GRIGLIA Attacco Bowens	36,44	44,46











Immagine	Codice	Descrizione	Listino + Iva	IVATO PUBBLICO
	GOSBFW6090	Godox Soft Box 60x90 con GRIGLIA Attacco Bowens	46,59	56,84
	GOSBFW70100	Godox Soft Box 70x100 con GRIGLIA Attacco Bowens	49,77	60,72
	GOSBFW80120	Godox Soft Box 80x120 con GRIGLIA Attacco Bowens	64,00	78,08
	GOSBFW35160	Godox STRIP Box 35x160 con GRIGLIA Attacco Bowens	59,53	72,63
	GOSBFWOCTA95	Godox Soft Box OCTA 95 con GRIGLIA Attacco Bowens	52,43	63,96
	GOSBFWOCTA120	Godox Soft Box OCTA 120 con GRIGLIA Attacco Bowens	75,00	91,51
	GOSBFWOCTA140	Godox Soft Box OCTA 140 con GRIGLIA Attacco Bowens	79,98	97,58

Immagine	Codice	Descrizione	Listino + Iva	IVATO PUBBLICO
	GOPT90H	Godox PT-90H Soft Box Parabolico Ø 90 Attacco Bowens Senza Griglia (Opzionale)	79,98	97,58
	GOPT120H	Godox PT-120H Soft Box Parabolico Ø120 Attacco Bowens Senza Griglia (Opzionale)	100,42	122,51
	GOCS65D	Godox CS-65D - Soft Box LANTERNA Ø65 cm. Attacco Bowens	44,35	54,11
	GOCS85D	Godox CS-85D - Soft Box LANTERNA Ø80 cm. Attacco Bowens	53,23	64,93
	GOSS65	Godox SS-65 DRAPPO per Lanterna Ø65 cm. Progettato per limitare e modificare la diffusione del fascio molto ampio della lanterna	31,02	37,83
	GOSS85	Godox SS-85 DRAPPO per Lanterna Ø85 cm. Progettato per limitare e modificare la diffusione del fascio molto ampio della lanterna	35,46	43,28
	GOSBOCTAR80	Godox Soft Box RIPIEGABILE OCTA 80 con GRIGLIA Attacco Bowens	50,91	62,11



Immagine	Codice	Descrizione	Listino + Iva	IVATO PUBBLICO
	GOQRP70	Godox QR-P70 Soft Box Parabolico RIPIEGABILE Ø 70 Attacco Bowens Senza Griglia (Opzionale)	106,55	129,99
	GOQRP90	Godox QR-P90 Soft Box Parabolico RIPIEGABILE Ø 90 Attacco Bowens Senza Griglia (Opzionale)	124,41	151,78
	GOQRP120	Godox QR-P120 Soft Box Parabolico RIPIEGABILE Ø120 Attacco Bowens Senza Griglia (Opzionale)	142,18	173,46
	GOPT70GRID	Godox Griglia PT-70 per Soft Box Parabolico Ø 70	17,69	21,58
	GOPT90GRID	Godox Griglia PT-90 per Soft Box Parabolico Ø 90	23,99	29,27
	GOPT120GRID	Godox Griglia PT-120 per Soft Box Parabolico Ø 120	32,88	40,11

Lente di FRESNEL per Illuminatori LED e Set Alette Barndoors



	GOFLS8	Godox FLS8 Lente Fresnel 8" (203 mm.) attacco Bowens La lente di Fresnel FLS8 è progettata specificamente per TUTTI gli illuminatori a LED Godox con attacco Bowens , ad eccezione del Knowled M600D per il quale va usata la lente FLS10. Aumenta la potenza massima della luce e consente di regolare in modo continuo l'angolo del fascio tra 10° Spot e 40° Flood. In dotazione : Borsa trasporto CB44	154,92	189,00
	GOLB01	Godox LB-01 Alette (Barndoors) per Lente FLS8 Con queste alette è possibile modellare e controllare la direzione e la diffusione del raggio di luce. Possono essere utilizzate per tagliare il raggio, in modo che la luce cada su un'area specifica e prevengono le fuoriuscite di luce che possono causare bagliori indesiderati dell'obiettivo.	89,34	109,00

Immagine	Codice	Descrizione	Listino + Iva	IVATO PUBBLICO
Soft Box Focusing Parabolici RIPIEGABILI Sistema di messa a fuoco parabolica della luce				
	GOP68KIT Godox Soft Box Parabolico ripiegabile con messa a fuoco della luce Kit P68 Montato Indirettamente su flash o luce video LED Focalizzazione semplice e rapida per modellare la luce Softbox con messa a fuoco indiretta da 70 cm. Movimento fluido della barra graduata di messa a fuoco Design a 24 spicchi Forma parabolica Supporto Bowens incluso	1.222,38	1.491,30	
	GOP88KIT Godox Soft Box Parabolico ripiegabile con messa a fuoco della luce Kit P88 Montato Indirettamente su flash o luce video LED Focalizzazione semplice e rapida per modellare la luce Softbox con messa a fuoco indiretta da 90 cm. Movimento fluido della barra graduata di messa a fuoco Design a 24 spicchi Forma parabolica Supporto Bowens incluso	1.402,14	1.710,61	
	GOP128KIT Godox Soft Box Parabolico ripiegabile con messa a fuoco della luce Kit P128 Montato Indirettamente su flash o luce video LED Focalizzazione semplice e rapida per modellare la luce Softbox con messa a fuoco indiretta da 120 cm. Movimento fluido della barra graduata di messa a fuoco Design a 24 spicchi Forma parabolica Supporto Bowens incluso	1.581,90	1.929,92	
	GOP158KIT Godox Soft Box Parabolico ripiegabile con messa a fuoco della luce Kit P158 Montato Indirettamente su flash o luce video LED Focalizzazione semplice e rapida per modellare la luce Softbox con messa a fuoco indiretta da 150 cm. Movimento fluido della barra graduata di messa a fuoco Design a 24 spicchi Forma parabolica Supporto Bowens incluso	1.761,66	2.149,23	

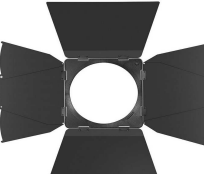

Immagine	Codice	Descrizione	Listino + Iva	IVATO PUBBLICO
----------	--------	-------------	---------------	----------------

I Soft Box parabolici “Godox Parabolic Light Focusing System” sono modellatori parabolici, che consentono di focalizzare con precisione la luce del Flash o del Faro LED, consentendo di generare stili di luce molto diversi tra loro. Il tutto soltanto con un solo Soft Box. Infatti questo modellatore è dotato di una speciale asta di messa a fuoco che consente di spostare la fonte di luce lungo l’asse della parabola.

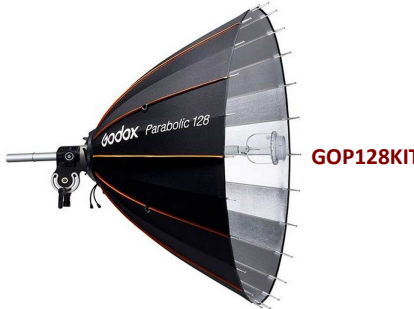
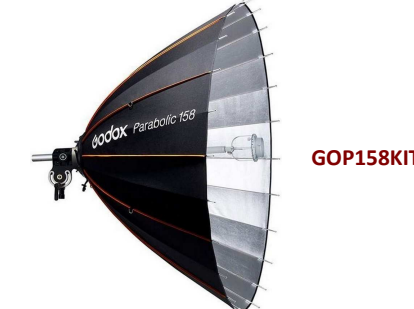

Principio di funzionamento : La luce del flash colpisce dapprima il fondo del modellatore, da lì successivamente viene riflessa verso l'esterno, verso il soggetto. La posizione della fonte di luce lungo l’asse della parabola determinerà come la luce viene riflessa, producendo così tipi di illuminazioni assai diverse tra loro.

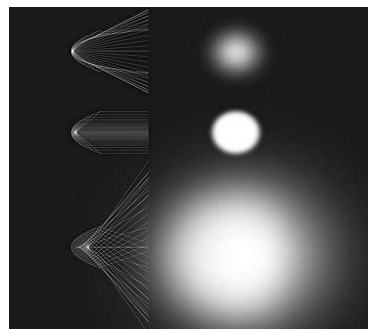
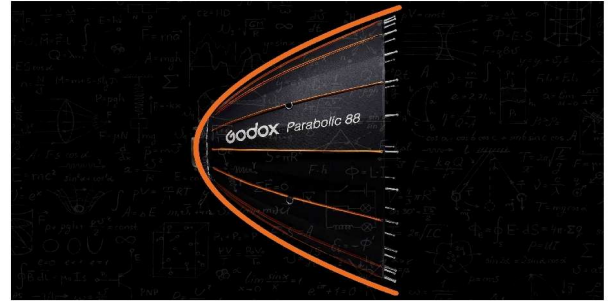
Posizione interna : quando la fonte di luce è posizionata vicino al fondo della parabola, i raggi luminosi si riflettono con una proiezione molto stretta generando un raggio di luce concentrato e focalizzato, con un'elevata quantità di contrasto.

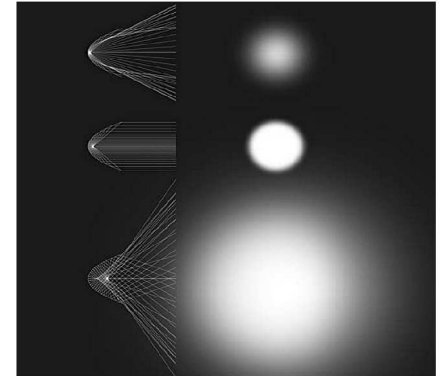

Posizione nel fuoco : posizionando la fonte di luce nel fuoco della parabola, la luce riflessa dal fondo produrrà fasci di luce esattamente paralleli. In questa posizione verrà generata la massima efficienza di uscita. Esattamente come un canonico Soft Box Parabolico.

Posizione esterna : quando la sorgente luminosa è posizionata lontano dal fondo del modellatore, i raggi di luce riflessa si diffondono su un'area molto ampia. Ciò produce un'illuminazione morbida e brillante con meno contrasto.



I riflettori parabolici GODOX Parabolic sono costituiti da un design a 24 spicchi, che rende questo modellatore estremamente vicino a una fonte di luce perfettamente circolare.

Compatibilità con una gamma di marchi Flash : Gli anelli adattatori GODOX Parabolic Reflector sono disponibili in vari raccordi : raccordo S-Type Bowens, raccordo GODOX, raccordo Broncolor e il raccordo Profoto.



Il sistema di focalizzazione della luce con modellatore parabolico GODOX Parabolic è l'ultimo sistema nato per la modifica della luce da studio di cui nessun fotografo di studio di fascia alta dovrebbe fare a meno. Ogni fotografo commerciale, di moda, di bellezza, di ritratti o di lifestyle, sarà sicuramente in grado di apprezzare l’uso di questo Light Shaper davvero unico e versatile.

Immagine	Codice	Descrizione	Listino + Iva	IVATO PUBBLICO
----------	--------	-------------	---------------	----------------

Anelli adattatori GODOX e PROFOTO per Soft Box Parabolici RIPIEGABILI

	GOPF2	Godox Anello SA-GD Adattatore PROFOTO per Softbox Parabolici RIPIEGABILI QR-P70 P90 P120	32,75	39,80
	GOSAGD	Godox Anello SA-PF2 Adattatore GODOX per Softbox Parabolici RIPIEGABILI QR-P70 P90 P120	21,05	25,72

Anelli adattatori PROFOTO - ELINCHROME - BRONCOLOR - BOWENS

	GOSAPF	Godox Anello SA-PF per softbox - Attacco PROFOTO	20,13	24,56
	GOSAEC	Godox Anello SA-EC per softbox - Attacco ELINCHROME	12,94	15,79
	GOSABW	Godox Anello SA-BW per softbox - Attacco BOWENS	12,94	15,79
	GOSABR	Godox Anello SA-BR per softbox - Attacco BRONCOLOR	12,94	15,79
	GOSAU	Godox Anello SA-U Universale per softbox (anello interno) da aggiungere all'anello personalizzato	13,12	16,00

Lente di FRESNEL per Illuminatori LED e Set Alette Barndoors

	GOFLS8	<p>Godox FLS8 Lente Fresnel 8" (203 mm.) attacco Bowens</p> <p>La lente di Fresnel FLS8 è progettata specificamente per TUTTI gli illuminatori a LED Godox con attacco Bowens, ad eccezione del Knowled M600D per il quale va usata la lente FLS10.</p> <p>Aumenta la potenza massima della luce e consente di regolare in modo continuo l'angolo del fascio tra 10° Spot e 40° Flood.</p> <p>In dotazione : Borsa trasporto CB44</p>	154,92	189,00
	GOLB01	<p>Godox LB-01 Alette (Barndoors) per Lente FLS8</p> <p>Con queste alette è possibile modellare e controllare la direzione e la diffusione del raggio di luce. Possono essere utilizzate per tagliare il raggio, in modo che la luce cada su un'area specifica e prevengono le fuoriuscite di luce che possono causare bagliori indesiderati dell'obiettivo.</p>	89,34	109,00









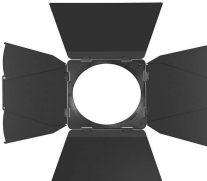

Immagine	Codice	Descrizione	Listino + Iva	IVATO PUBBLICO
Borse Valige Trolley				
	GOCB05	Godox Borsa FLOSCIA CB-05 per 2 Monotorce Dimensioni : 72 x 24 x 24 cm. - Peso : 1,8 kg.	40,89	49,89
	GOCB04	Godox Borsa TROLLEY CB-04 per 2 Monotorce Dimensioni : 78 x 24 x 24 - Peso : 5 kg.	57,77	70,48
	GOCB06	Godox Borsa TROLLEY CB-06 per 3 Monotorce Dimensioni : 94 x 34 x 25	79,09	96,49
	GOAD600BAG	Godox BORSA TRACCOLLA per AD600	15,37	18,75
	GOCB11	Godox Borsa B-11 per AD400pro Dimensioni : 38 x 13,5 x 24,5 cm. - Peso : 0,97 kg.	37,70	46,00
	GOCB12	Godox Borsa B-12 per AD600 / AD600pro Dimensioni : 33 x 28 x 16 cm.	38,26	46,67
	GOBAG	Godox Borsa per AD200	12,76	15,56
	GOCB56	Godox CD-56 Borsa per Flash R-200	102,67	125,26
	GOCB57	Godox CD-57 Borsa per Flash R-200 (in dotazione)	18,85	23,00
	GOCB15	Godox Borsa CB-15 (S-30 / S-60) Dimensioni esterne : 47 x 35 x 32 cm - Peso : 500 gr.	58,29	71,11
	GOCB14	Godox Borsa CB-14 per Stativi Dimensioni esterne : 50 x 15 x 15 cm. - Peso : 700 gr.	15,48	18,89

Immagine	Codice	Descrizione	Listino + Iva	IVATO PUBBLICO
----------	--------	-------------	---------------	----------------

Accessori per Sala Posa



















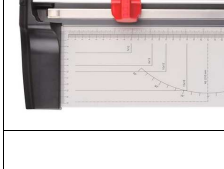



	FO27511N	Fondale in carta 2,73 x 11 m. NERO	64,75	79,00
	FO27511B	Fondale in carta 2,73 x 11 m. BIANCO	64,75	79,00
	FO27511C	Fondale in carta 2,73 x 11 m. CELESTE	64,75	79,00
	FO27511V	Fondale in carta 2,73 x 11 m. VERDE	64,75	79,00
	GOB3W	Godox Coppia ganci TRIPLI portafondali con 3 Expan	64,75	79,00
	GOBS04	Godox Porta Fondali BS-04 (H260 x L300)	NEW PRICE 89,34	109,00
	GO8046	Godox Kit Pannello Riflettente 5 in 1 Ø 80 cm.	12,90	15,74
	GO8047	Godox Kit Pannello Riflettente 5 in 1 Ø 110 cm.	17,73	21,63
	GO8048	Godox Pannello riflettente 7 in 1 150x200 cm. (RFT-10)	56,56	69,00
	GO8052	Godox Gabbia di Luce 50x50x50	23,97	29,24
	GO8051	Godox Gabbia di Luce 80x80x80	33,56	40,94
	DO102008	Dörr Taglierina Rotativa Standard 45 cm. • Taglio Max : 10 fogli 80 g/mq • Dimensioni : 570 x 195 mm. - Peso : 1120 g. • EAN : 4000461087608	20,41	24,90
	G000884T	Godox Ombrello Ø 84 cm. Bianco Traslucido	7,67	9,36
	G000284BS	Godox Ombrello Ø 84 cm. BLACK/SILVER	9,59	11,70
	G000184WS	Godox Ombrello Ø 84 cm. WHITE/SILVER	9,59	11,70
	G0008101T	Godox Ombrello Ø 101 cm. Bianco Traslucido	9,59	11,70
	G0002101BS	Godox Ombrello Ø 101 cm BLACK/SILVER	11,51	14,04
	GOUBL3	Godox Ombrello GIGANTE Ø 185 cm. BLACK/SILVER	58,48	71,35
	GOUBL2	Godox Ombrello GIGANTE Ø 185 cm. Bianco Traslucido	32,60	39,77

Immagine	Codice	Descrizione	Listino + Iva	IVATO PUBBLICO
	GOSBUBW120	Godox Soft Box Portatile OMBRELLO Octa 120 Universale	23,97	29,24
	GORH01	Godox Braccetto Supporto RH-01 per pannelli riflettenti	19,17	23,39
	GOLB02	Godox Giraffa Light Boom LB-02 MOLLA Giraffa di medie dimensioni con sacco di sabbia rotante a 180° Stativo : Altezza massima 180 cm. - Segmenti : 2 Braccio Boom : Ø34,5 - Ø29,5 mm. - Lunghezza Massima : 265 cm. Peso supportato : 4 kg.	102,67	125,26
	DO372415	Dörr Stativo LS-2000 (H79÷197 cm.) - Carico 2 Kg. Peso 926 g.	16,31	19,90
	GO213B	Godox Stativo 213B (H51÷213 cm.) - Carico 2 Kg. Peso 1,4 kg	27,05	33,00
	GOLS304	Godox Stativo MOLLA LS-304 (H70÷200 cm.) - Carico 4 Kg. Peso 1,24 Kg.	NEW PRICE 34,34	41,90
	GO260T	Godox Stativo PNEU 260T (H100÷260 cm.) - Carico 8 Kg. Peso 1,91 Kg.	NEW PRICE 45,00	54,90
	K080AC	KUPO 080AC Stativo PNEU "Click System" (H104÷244 cm.) - Carico 5 Kg. Peso 1,3 kg	90,84	110,82
	K198	KUPO 198 Stativo UNIVERSALE - (H114÷385 cm.) - Carico 9 Kg. Peso 2,2 kg	103,60	126,39
	K121	KUPO 121 Stativo "Click System" (H127÷366 cm.) - Carico 9 Kg. Peso 3 kg	136,27	166,25
	GOADS16	Godox Mini Stativo AD S-16 (H50,8 ÷ 82,55 cm.) Attacco 3/4" - Peso 900 g.	22,80	27,82
	GOMT01	Godox Stativo da tavolo MT-01 (H11÷21 cm.) - Carico 2,5 Kg. Peso 120 g.	13,66	16,67
	DO373600	Dörr Adattatore SPIGOT maschio/maschio 1/4" - 3/8" Silver	8,50	14,90
	ROEC11	Godox Cavo Sincro Flash PC - Jack 6,3 per Monotorcia	15,16	18,50
	ROEC21	Godox Alimentazione Rete 220v per Flash Monotorcia	15,16	18,50
	GOSF4560	Godox Kit Bandiera Ruvido SF-4560 - 45x60	176,23	215,00
	GOSF6090	Godox Kit Bandiera Ruvido SF-6090 - 60x90	254,10	310,00

I kit di bandiere SF4560 e SF6090, sono un set completo di elementi per la modellazione della luce. Aiutano a controllare la luce che cade sul soggetto fotografato o filmato. Nel kit sono incluse cinque strutture pieghevoli per il supporto di cinque schermi in tela.

Immagine	Codice	Descrizione	Listino + Iva	IVATO PUBBLICO
----------	--------	-------------	---------------	----------------

Kit Bandiera 45x60 e 60x90 cm.

Il Kit Bandiera di Tela 45x60 o 60x90 cm. di Godox è un set completo di strumenti per modellare, contornare, e controllare la luce che cade sul soggetto.

Il kit include **cinque cornici pieghevoli e cinque tessuti**. Le cornici sono aperte (solo tre lati) per evitare ombre.

Il kit è anche dotato di schermi in seta da 1 e 2 stop per una diffusione sottile, ed anche di reti nere da 1 e 2 stop per ridurre l'intensità della luce e aggiungere un leggero contrasto.

Godox fornisce inoltre un tessuto nero solido da utilizzare per bloccare o "bandierare" la luce indesiderata dallo scatto.

Ideale per lavori da tavolo o piccoli oggetti, il kit contiene anche un punto a rete nero pieno da 15 cm. e un punto a rete nero, oltre a un punto a rete nero pieno da 10x35 cm. e un dito a rete nero. Il tutto è racchiuso in una custodia dal design intelligente che rivela il codice colore dello schermo per una facile selezione.



Caratteristiche:

• Ampio controllo degli effetti di luce

Il kit offre ai creatori di immagini un modo semplice per regolare il contrasto delle aree chiare e scure del soggetto per rendere convenientemente uno stile personale assumendo il controllo dello schema di illuminazione.



• Schermi a rete singola nera e schermi a rete doppia nera

Possono essere utilizzati per controllare le luci che cadono sul soggetto e alterare il contrasto generale.

• Serigrafia a 1 stop

La serigrafia da 1 stop fornisce una diffusione moderata, riduce il contrasto e apre le ombre pur mantenendo un po' di vivacità.

• Serigrafia a 2 stop

La serigrafia a 2 stop offre una diffusione pronunciata per un aspetto notevolmente morbido.



• Tessuto bloccante nero solido

Il solido tessuto nero è perfetto per bloccare la luce indesiderata proveniente dal soggetto o creare ombre.

• Codice colore

Gli schermi in tessuto sono dotati di codifica a colori dello stand industriale per una rapida selezione sul set.

• Dita e punti

I punti e le dita in rete nera e tessuti solidi consentono di modellare la luce, proprio come la bandiera e gli schermi più grandi, ma su scala ridotta per lavori come l'imaging da tavolo.



• Portatile e facile da usare

La custodia per il trasporto ha spazio più che sufficiente per una rapida installazione e smontaggio. Ha anche una maniglia ergonomica per un utilizzo confortevole. Il codice colore dello schermo è visibile dalla custodia, rendendo la scelta facile.

Contenuto della confezione

- 5 strutture metalliche pieghevoli per schermi
- Schermo nero in tela solida (bordo nero)
- Schermo nero a maglia singola (bordo verde)
- Schermo nero a maglia doppia (bordo rosso)
- Schermo di diffusione in seta da 1-stop (bordo grigio)
- Schermo di diffusione in seta da 2-stop (bordo giallo)
- Schermo piccolo a striscia "finger" nero compatto
- Schermo piccolo a striscia "finger" nero a rette
- Schermo piccolo a cerchio "dot" nero compatto
- Schermo piccolo a cerchio "dot" nero a rette
- Borsa da trasporto



Immagine	Codice	Descrizione	Listino + Iva	IVATO PUBBLICO
----------	--------	-------------	---------------	----------------

Flash V-1 pro

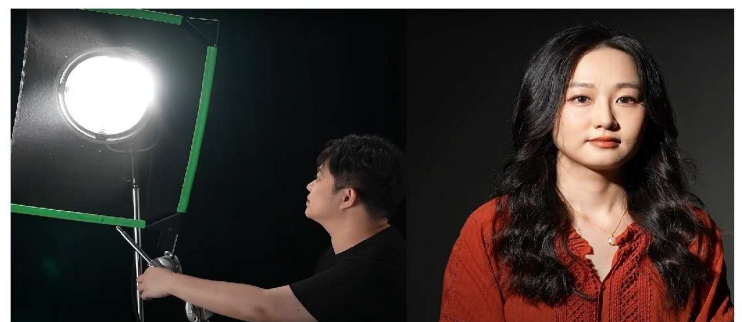

V1Pro

	GOV1PC	Godox V1pro-C Master Flash per Canon EOS	323,69	395,00
	GOV1PN	Godox V1pro-N Master Flash per Nikon AF	323,69	395,00
	GOV1PS	Godox V1pro-S Master Flash per Sony MI	323,69	395,00
	GOV1PO	Godox V1pro-O Master Flash per Olympus/Panasonic	323,69	395,00
	GOV1PF	Godox V1pro-F Master Flash per FUJI	323,69	395,00
	GOV1PP	Godox V1pro-P Master Flash per PENTAX	323,69	395,00
	GOSU1	Godox SU-1 Flash secondario staccabile	48,36	59,00
	GOAKR1	Godox KIT AK-R1 Accessori MAGNETICI per testa Flash Tonda AD200 con H200R - Flash V1 - Flash AD100	54,10	66,00

Il Godox V1 Pro è dotato di un 2° Flash (SU-1) staccabile e pilotato in remoto per una migliore luce di riempimento sul Set.

- **Potenza 75 w/s** (ISO 100, Zoom 50mm)
- Durata del lampo : (0.1) - 1 / 300s - 1 / 20.000s
- Tempo di ricarica a piena potenza 1,5 secondi
- Stabilità del colore : 5600K ± 200K
- Modi Flash : E TTL / M / Strobo / Sincro HSS a 1/8000 / FEC / FEB
- Sincronizzazione 1^ 2^ tendina
- **Modo Manuale : 81 step 1/256 - 1/1 - Incrementi di 1/10**
- Testa Zoom 28 - 105mm. inclinabile all'indietro (-30°)
- **Sistema di resistenza al calore che garantisce fino a 100 lampi continui.**
- Modalità Radio Master e Slave protocollo "Godox X System"
- Portata Radio 100 m.
- Lazer AF Assist Light
- Testa rotonda per illuminazione circolare (Beauty)
- Supporto per modificatori di luce magnetici
- **Lampada pilota a LED da 2w con regolazione della luminosità da 1 a 10.**
- Serraggio del Flash con leva di bloccaggio dello zoccolo
- **Nuova Batteria Litio da 7,2v 2980 mAh e Porta USB-C per la ricarica**
- Autonomia 480 lampi a piena potenza
- Lazer AF Assist Light e SMD LED Light
- Porta USB-C per aggiornamenti firmware
- Porta Sincro da 2,5 mm.
- **Porta di alimentazione supplementare per Power Pack Flash Godox PB960.**
- Protezione da surriscaldamento (Blocco del Flash)
- Dimensioni : 76 x 93 x 197 mm. - Peso : 534 g. con batteria
- **OPZIONAL : Trigger X2T - Xpro - XproII - X3**



Nella Confezione

- 1x Flash V1 Pro
- 1x Flash secondario staccabile SU-1
- 1x Batteria al litio
- 1x USB-C cavo di ricarica
- 1x Borsa

Nella Confezione



Immagine	Codice	Descrizione	Listino + Iva	IVATO PUBBLICO
----------	--------	-------------	---------------	----------------

Flash V-1

V1

	GOV1C	Godox V-1C - Master Flash per Canon EOS	242,62	296,00
	GOV1N	Godox V-1N - Master Flash per Nikon AF	242,62	296,00
	GOV1S	Godox V-1S - Master Flash per Sony MI	242,62	296,00
	GOV1O	Godox V-1O - Master Flash per Olympus/Panasonic	242,62	296,00
	GOV1F	Godox V-1F - Master Flash per FUJI	242,62	296,00
	GOV1P	Godox V-1P - Master Flash per PENTAX	242,62	296,00
	GOAKR1	Godox KIT AK-R1 Accessori MAGNETICI per testa Flash Tonda AD200 con H200R - Flash V1 - Flash AD100	54,10	66,00

	<p>Potenza : 75 w/s Luce pilota modellante LED SMD Alimentazione : Batteria Litio 2600 mAh 7,2v Autonomia : 480 lampi a piena potenza Tempo di ricarica : 1,5 secondi a piena potenza Modalità Flash : E TTL / M / Multi - HSS a 1/8000 Flash Zoom : 28 ÷ 105 mm. Modalità MASTER e SLAVE Radio X System (No Ottico) Portata a 100 m. Modalità S1 e S2 Slave ottico Testa girevole : 330° (150° Sx, 180° Dx) Inclinazione testa : 7° ÷ 120° (30° indietro) Durata del lampo : 1/300s ÷ 1/20.000s Stabilità del colore : 5600 ± 200K Illuminatore AF Protezione da surriscaldamento Porta USB-C per aggiornamenti firmware Porta di sincronizzazione da 2,5 mm Dimensioni : 76x93x197 mm. - Peso : 534 g. con batteria OPZIONALE : Trigger X2T - Xpro - XproII - X3</p>	
--	---	--



Immagine	Codice	Descrizione	Listino + Iva	IVATO PUBBLICO
----------	--------	-------------	---------------	----------------

Flash V-860III TOP PRO
V860III

	GOV860IIIC	Godox V-860IIIC - Master Flash per <i>Canon EOS</i>	206,73	252,00
	GOV860IIIN	Godox V-860IIIN - Master Flash per <i>Nikon AF</i>	206,73	252,00
	GOV860IIIS	Godox V-860IIIS - Master Flash per <i>Sony E</i>	206,73	252,00
	GOV860IIIO	Godox V-860IIIO - Master Flash per <i>Olympus/Panasonic</i>	206,73	252,00
	GOV860IIIF	Godox V-860IIIF - Master Flash per <i>Fuji</i>	206,73	252,00

NG : 60 (100 ISO) - 76w/s
 Luce Pilota : LED 2w - 5300K ±200K
 Ricevitore e Trasmettitore Wireless RADIO 2,4 GHz
 Durata del lampo : 1/300 ÷ 1/20000 sec. - Temp. colore : 5600±200K
 Modalità Flash : TTL, Auto Flash, M/Multi, FE Lock, HSS(1/8000s)
 Flash Zoom : Pieno firmato 20 ÷ 200 mm.
 Sincronismo : Hotshoe, Cavo sincro 2,5 mm.
 Autonomia : 480 lampi a piena potenza
 Tempo di ricarica : 1,5 secondi a piena potenza

Alimentazione : Batteria Litio 2600 mAh 7,2v (stessa del modello V1)

Dimensioni : 195x75x59 mm. - Peso : 530 g. con la batteria

Contenuto: Flash, Batteria, Charger, Astuccio, Supporto

OPZIONALE : Trigger X2T - Xpro - XproII - X3

Flash TT-685II PRO
TT685II

	GOTT685IIC	Godox TT-685IIC - Master Flash per <i>Canon EOS</i>	122,87	150,00
	GOTT685IIN	Godox TT-685IIN - Master Flash per <i>Nikon AF</i>	122,87	150,00
	GOTT685IIS	Godox TT-685IIS - Master Flash per <i>Sony E</i>	122,87	150,00
	GOTT685IIO	Godox TT-685IIO - Master Flash per <i>Olympus/Panasonic</i>	122,87	150,00
	GOTT685IIF	Godox TT-685IIF - Master Flash per <i>Fuji</i>	122,87	150,00

NG : 60 (100 ISO)
 Ricevitore e Trasmettitore Wireless OTTICO e RADIO 2,4 GHz
 Durata del lampo : 1/300 ÷ 1/12000 sec. - Temp. colore : 5600±200K
 Tempo di ricarica : 0,1 - 2,6 sec. - Numero Lampi : 100 - 700
 Sincronismo : Hotshoe, Cavo sincro 2,5 mm.
 Wireless OTTICO + Wireless RADIO 2,4 Ghz
 Modalità Flash : TTL, Auto Flash, M/Multi, FE Lock, HSS(1/8000s)
 Flash Zoom : Pieno firmato 20 ÷ 200 mm.

Alimentazione : 4 batterie Stilo LR6 AA (Alcaline o NiMH)

Dimensioni : 64x76x190 mm. - Peso : 405 g.

Compatibile alimentatore esterno Godox Pro Pack PB960

OPZIONALE : Trigger X2T - Xpro - XproII - X3



Immagine	Codice	Descrizione	Listino + Iva	IVATO PUBBLICO
----------	--------	-------------	---------------	----------------

Flash V-350 TOP PRO

V350

	GOV350C	Godox V-350C - Master Flash per <i>Canon EOS</i>	147,40	180,00
	GOV350N	Godox V-350N - Master Flash per <i>Nikon AF</i>	147,40	180,00
	GOV350S	Godox V-350S - Master Flash per <i>Sony MI</i>	147,40	180,00
	GOV3500	Godox V-3500 - Master Flash per <i>Olympus/Panasonic</i>	147,40	180,00
	GOV350F	Godox V-350F - Master Flash per <i>FUJI</i>	147,40	180,00
	NG : 36 (100 ISO) Ricevitore e Trasmettitore Wireless RADIO 2,4 GHz (30 m.) Durata del lampo : 1/350 ÷ 1/20000 sec. Temperatura colore : 5600±200K Sincronismo : Hotshoe, Cavo sincro 2,5 mm. Wireless RADIO 2,4 Ghz Caratteristiche : TTL, Auto Flash, M/Multi, FE Lock, HSS(1/8000s) Numero Lampi : 500 Tempo di ricarica : 0,1 - 1,7 sec. - Alimentazione : Batteria LITIO 2000 mAh 7,2v Dim. : 150x62x38 - Peso : 290 g. OPZIONALE : Trigger X2T - Xpro - XproII - X3			

Flash TT-350 PRO

TT350

	GOTT350C	Godox TT-350C - Master Flash per <i>Canon EOS</i>	80,89	98,69
	GOTT350N	Godox TT-350N - Master Flash per <i>Nikon AF</i>	80,89	99,00
	GOTT350S	Godox TT-350S - Master Flash per <i>Sony MI</i>	80,89	99,00
	GOTT3500	Godox TT-3500 - Master Flash per <i>Olympus/Panasonic</i>	80,89	99,00
	GOTT350F	Godox TT-350F - Master Flash per <i>FUJI</i>	80,89	99,00
	GOTT350P	Godox TT-350P - Master Flash per <i>PENTAX</i>	80,89	99,00
	NG : 36 (100 ISO) Ricevitore e Trasmettitore Wireless RADIO 2,4 GHz (30 m.) Sincronismo : Hotshoe, Cavo sincro 2,5 mm. Caratteristiche : TTL, Auto Flash, M/Multi, FE Lock, HSS(1/8000s) Durata del lampo : 1/350 ÷ 1/20000 sec. Temperatura colore : 5600±200K Numero Lampi : 210 Tempo di ricarica : 0,1 - 2,2 sec. - Alimentazione : 2x LR6 AA (Alcaline o NiMh) Dim. : 140x62x38 - Peso : 200 g. OPZIONALE : Trigger X2T - Xpro - XproII - X3			

Immagine	Codice	Descrizione	Listino + Iva	IVATO PUBBLICO
----------	--------	-------------	---------------	----------------

Flash Retrò Vintage LUX



Godox Flash Lux JUNIOR

Potenza Max : NG12 a 100 ISO - Modo AUTO : f/2,8 a 100 ISO

Livelli di potenza in Manuale : 7 livelli - da 1/1 a 1/64

Temperatura di colore (CCT) : 6000K ±200K

GOLJ Copertura focale obiettivo : 28mm. (valore fisso)

76,79

93,68

Slave Ottico on board : Controllo S1, controllo S2

Fotocamere compatibili : Tutte le fotocamere dotate di Contatto

Caldo Standard

Alimentazione : Batteria NI-MH o Batteria alcalina AAA

Dimensione : 73,8x50,2x71,8 mm. - Peso : 130 g.



Un Flash "Retrò", l'unità ha un semplice quadrante che correla ISO con aperture, livelli di potenza e distanze di ripresa.

Ad esempio, se vuoi scattare a 5' con un ISO di 400, la ghiera allinea f/4 e 1/8 di potenza.

Il flash ha anche una modalità automatica, che per impostazione predefinita è f/2.8 a ISO 100.

Le funzioni di controllo includono una modalità ottica che offre impostazioni S1 e S2. In S1 il flash scatterà in risposta a un altro flash manuale o TTL, mentre in S2 il Retro Flash risponderà in modo simile, ma ignorerà il flash iniziale delle fotocamere con funzione di pre-flash.

Il flash per fotocamera retrò Junior funziona con due batterie AAA acquistate separatamente e viene fornito con un cavo di attivazione e una custodia.

Nella confezione

- Flash per fotocamera retrò Godox Lux Junior
- Cavo di attivazione
- Astuccio



GOLS

Godox Flash Lux SENIOR

Potenza MAX : NG14 a 100 ISO - Modo AUTO : f/2,8 a 100 ISO

Livelli di potenza in Manuale : 7 livelli - da 1/1 a 1/64

Temperatura di colore (CCT) : 6000K ±200K

Copertura focale obiettivo : 28mm. (valore fisso)

138,53

169,00

Slave Ottico on board : Controllo S1, controllo S2

Tempo di ricarica : Max <3 sec. - nn. lampi a piena potenza : 150

Fotocamere compatibili : Tutte le fotocamere dotate di Contatto

Caldo Standard

Alimentazione : Batteria Litio 3,7v 1700 mAh

Dimensione : 84x114x176 mm. - Peso : 227 g.



Compatibile con tutte le fotocamere il Lux Senior Retro Camera Flash di Godox è una minuscola sorgente luminosa da 176 x 114 x 84 mm con caratteristiche di base ed è abbastanza piccolo da poter essere montato regolarmente sulle fotocamere.

Chiamato Flash "Retrò", l'unità ha un semplice quadrante che correla ISO con aperture, livelli di potenza e distanze di ripresa.

Ad esempio, per scattare a 5' con un ISO di 400, la ghiera allinea f/5.6 e 1/16 di potenza. Anche il flash ha una modalità automatica, che per impostazione predefinita è f/2.8 a ISO 100.

Le funzioni di controllo includono una modalità ottica che offre impostazioni S1 e S2. In S1 il flash scatterà in risposta a un altro flash manuale o TTL, mentre in S2 il Retro Flash risponderà in modo simile, ma ignorerà il flash iniziale. L'unità funziona con la sua batteria ricaricabile e viene fornita con un cavo di attivazione e una custodia.

Nella confezione

- Flash per fotocamera retrò Godox Lux Senior
- Cavo di attivazione
- Astuccio

Immagine	Codice	Descrizione	Listino + Iva	IVATO PUBBLICO
----------	--------	-------------	---------------	----------------

Flash MF-R76 Macro

MF-R76 Macro Flash

Godox MF-R76 - Flash MACRO **Manuale** Dual Flash Tube

Numero guida : 14 a ISO 100 - 76 w/s
Composto da DUE tubi Flash Semianulari gestibili separatamente
 Durata del lampo : da 1/300 a 1/20000 sec.
 Numero lampi a piena potenza : 660
 Tempo di ricarica : da 1 a 1,5 sec.
GOMFR76 Luce pilota : 2 x 0,7w a 5000K (10 livelli di potenza)
 Regolazione potenza in Manuale : da 1/1 a 1/128
 Alimentazione : Litio VB-26 o WB100 - 7,2v / 2600 mAh
 Alimentazione esterna : No
 Compatibilità diametro obiettivi : da Ø 49 a Ø 77
 Dimensioni unità controllo (L x A x P) : 70,0 x 120,0 x 50,0 mm.
 Dimensioni unità anulare (L x A x P) : 130,0 x 130,0 x 27,0 mm.
 Peso : 458 g. - Con Batteria : 577 g.

188,42 230,00



TTL

Flash MF-R76 (C/N/S) Macro TTL MF-R76 Macro Flash

	GOMFR76C Godox MF-R76C Anulare MACRO TTL Canon	285,25	348,00
	GOMFR76N Godox MF-R76N Anulare MACRO TTL Nikon	285,25	348,00
	GOMFR76S Godox MF-R76S Anulare MACRO TTL Sony	285,25	348,00
	GOMFR76S+ Godox MF-R76S+ Anulare MACRO TTL Sony Specializzato per la fotografia DENTALE	285,25	348,00

Numero guida : 14 a ISO 100
Composto da DUE tubi Flash Semianulari gestibili separatamente
 Temperatura di colore : 5900K
 Durata del Lampo : da 1/300 a 1/20000 sec.
 Tempo di ricarica : da 0,1 a 1 sec.
 Controllo Esposizione : Manuale e TTL
 Capacità Sincro : 1[^] e 2[^] Tendina e HSS
 Livelli di Potenza : 1/1 a 1/256
 Illuminazione secondaria : Luce modellante Wireless
 Funzionamento Wireless : Radio (TTL/Manuale) 100 m.
 Canali Wireless : 32
 Wireless Radio : Godox "X System"
 Trasmettitore e Ricevitore : On Board
 Alimentazione : Litio VB-26 o WB100 - 7,2v / 3000 mAh
 Compatibilità Ø Obiettivi : da Ø49 a Ø77 (Anelli inclusi)
 Dimensioni Flash : (L x A x P) 129,5 x 129,5 x 25,4 mm.
 Dimensioni Controller : 119,4 x 68,6 x 48,3 mm.
 Peso : 578 g. (con batteria)



Immagine	Codice	Descrizione	Listino + Iva	IVATO PUBBLICO
----------	--------	-------------	---------------	----------------

Flash MF-12 Macro **TTL**

MF12 Macro Flash

<p>GOMF12</p>	<p>Godox MF-12 - Flash MACRO TTL SYSTEM-X</p> <p>Numero guida : 16 Durata del lampo : Da 1/1200 a 1/34000 sec. Tempo di ricarica : da 0,01 a 1,7 sec. Modi di funzionamento : TTL tramite Trigger, Manuale Livelli di Potenza in manuale : da 1/1 a 1/128 Illuminazione secondaria : Luce pilota</p> <p>Wireless Radio 2,4 Ghz (System X) : TTL o Manuale Wireless : 5 Gruppi + 32 Canali Distanza operativa : Sino a 30 m.</p> <p>Alimentazione : Batteria interna ricaricabile 3,7v 1700mAh Autonomia : 500 Lampi (a piena potenza) Alimentazione esterna : No</p> <p>Compatibilità Filettature filtro da Ø49 a Ø77 Dimensioni (LxAxP) : 81,0x76,5x64,3 mm. Peso : 144 g.</p> <p>OPZIONAL : Trigger X2T - Xpro - XproII - X3</p>	<p>104,26 127,00</p>
<p>GOMF12K2</p>	<p>Godox MF-12 - Flash MACRO Kit K2</p> <p>Kit 2 Flash</p>	<p>233,69 285,00</p>
<p>GOMFCB</p>	<p>Godox MF-CB Adattatore circolare per Flash MF-12 Supporto magnetico per montare il Kit effetti AK-R1</p>	<p>8,80 11,00</p>

Progettato per la fotografia ravvicinata, il **Godox Flash Macro MF12** semplifica la Macro Fotografia. Questo Flash consente di scattare fotografie spettacolari e nitide di piccoli soggetti come piante, animali e insetti ad una distanza estremamente ravvicinata.

L'MF12 può essere montato sul supporto Flash incluso nella confezione e dispone di una testa regolabile per un posizionamento rapido. Inoltre, per una maggiore versatilità, il Flash può essere montato direttamente su un obiettivo attraverso un adattatore **opzionale**, che consente di montare **fino a sei teste Flash MF12**.

Come Flash TTL esterno alla fotocamera, l'MF12 può essere pilotato con i **Triggers Godox X2T, XPro, XproII, X3** per le principali marche di Fotocamere come Nikon, Sony, Canon, Fuji, Olympus e Panasonic.

Controllo Wireless a 2,4 GHz

La tecnologia wireless a 2,4 GHz del **Sistema X di Godox** consente la trasmissione a lunga distanza, aggiungendo maggiore flessibilità alle riprese. Inoltre, i 5 gruppi con 32 canali ciascuno aiutano a prevenire interferenze e disturbi quando più sistemi wireless lavorano uno vicino all'altro.

Oltre la Macrofotografia

Il Flash Macro MF12 grazie alla capacità unica di essere montato direttamente su un obiettivo, ed alle sue capacità Wireless può essere utilizzato in qualunque tipo di fotografia a distanza ravvicinata. **Ad esempio nei ritratti.**

Batteria ricaricabile ad alte prestazioni

La potente batteria al litio integrata supporta circa 500 lampi a piena potenza con un tempo di ricarica da 0,01 a 1,7 secondi. La batteria interna può essere facilmente ricaricata attraverso un cavo USB Type-C in dotazione.

Set di effetti colore e regolazione temperatura colore

Con il Flash Macro MF12 sono compresi gli effetti colore MF-11C e i set di regolazione della temperatura colore MF-11T.

Il set di effetti colore contiene un assortimento di filtri gel colorati con i quali il fotografo può espandere le sue capacità creative.

Il set di regolazione della temperatura colore contiene un assortimento di filtri gel per regolare la temperatura del colore della luce generata dal Flash. Ciò consente di rettificare la temperatura del colore emessa a quella della luce ambiente.

Immagine	Codice	Descrizione	Listino + Iva	IVATO PUBBLICO
----------	--------	-------------	---------------	----------------

TTL Flash MF-12 DK Macro Flash DENTALE



<p>GOMF12-DK2 6952344235065</p> <p>2x Flash MF12 Macro 2x Adattatori Hot Shoe 2x Supporti Flash 1x Anello Standard Flash MF-AR 1x Kit Anelli adattatori AR-R 2x Diffusori Opalini MF-DD 1x Braccetto Macro MF-DB 2x Cavo USB-C 1x Borsa Trasporto 1x Trasmettitore Radio XproII+ Sony Dental</p>	<p>MF12-DK2 SONY</p>	<p>NOVITA'</p> <p>351,64 429,00</p>
--	------------------------------------	--

<p>GOMF12-DK3 6952344235072</p> <p>2x Flash MF12 Macro 2x Adattatori Hot Shoe 2x Supporti Flash 1x Anello Standard Flash MF-AR 1x Kit Anelli adattatori AR-R 2x Diffusori Opalini MF-DD 1x Braccetto Macro MF-DB 2x Cavo USB-C 1x Borsa Trasporto</p> <p>OPZIONAL : Trigger X2T - Xpro - XproII - X3</p>	<p>MF12-DK3 Universale</p>	<p>NOVITA'</p> <p>269,67 329,00</p>
--	--	--

<p>GOMF-DB</p>	<p>Godox Braccetti MACRO Articolati MF-DB</p>	<p>48,36 59,00</p>
<p>GOXproII-S</p>	<p>Godox XproII-S+ - Trigger TTL DENTALE Sony E</p>	<p>89,34 109,00</p>

Immagine	Codice	Descrizione	Listino + Iva	IVATO PUBBLICO
----------	--------	-------------	---------------	----------------

TTL Flash MF-12 DK Macro Flash DENTALE

I due Kit **MF12-DK2** e **MF12-DK3** sono due configurazioni del Kit **MF12-K2** al quale è stata aggiunta una Staffa Macro a Braccetto MF-DB ed un Trigger rettificato per la versione Sony (**MF12-DK2**).

- La versione **SONY** comprende anche il Trasmettitore Radio **XproII-S+** "Sony Dental". Una versione del XproII-S per Sony, specificatamente rettificato per le **Mirrorless Sony** con ottica Macro 90mm. originale.
 - La versione **UNIVERSALE** è assolutamente identica alla DK2 per Sony ma è priva del Trasmettitore Radio.
- L'utilizzatore acquisterà a parte il Trigger per la sua fotocamera : **Canon, Nikon, Fuji, Oly/Pana, Leica e Pentax** : X2T, Xpro, XproII (no Pentax), X3 (no Pentax).

• Il Kit **MF12-DK2 SONY** è una soluzione completa di illuminazione per fotografia dentale

Il Kit **SONY** nasce da una ricerca approfondita e perfezionamenti continui, in collaborazione con Sony Europa per realizzare una soluzione avanzata All-Inclusive per la fotografia dentale.

Questo sistema Flash Dentale, inoltre, include tutti gli accessori necessari per la fotografia dentale, offrendo una soluzione tutto in uno per affrontare quasi tutte le possibili sfide di illuminazione in questo tipo di Fotografia.

• In collaborazione con Sony Europa

La collaborazione con Sony in Europa aveva già sviluppato un Flash Anulare Dentale, il **MF-R76S+**, da quella esperienza oggi nasce la versione **TWIN con DUE Flash**.

Entrambi questi sistemi sono perfettamente integrati con le **Fotocamere Sony** come A6400, A7M4, A7R5 e ZV-E10 accoppiati con l'obiettivo Macro 90mm, Sony FE90MM (SEL90MM28G).

Testato dal Dentista e Ambasciatore Sony & Godox, Alessandro Devigus, il sistema flash dentale fornisce il massimo livello di garanzia e affidabilità per questo tipo di fotografia.

• Sistema completo di fotografia dentale

Il Kit **SONY** e **UNIVERSALE** includono tutti gli accessori necessari per la fotografia dentale, consentendo all'utente di risparmiare tempo ed energia per iniziare questa attività.

• Trasmettitore Radio personalizzato per la modalità dentale

Il Trigger **XproII-S+** è appositamente progettato per la fotografia dentale ed è compatibile esclusivamente con fotocamere e obiettivi Macro Sony.

Questo Trigger "Sony Dental" è dotato di una modalità dentale dedicata che migliora significativamente il flusso di lavoro adattando rapidamente le impostazioni del flash sulla fotocamera.

Inoltre il Trigger XproII-S+ attiva con un solo tocco la **Luce Pilota**, rendendolo incredibilmente efficiente per questo tipo di riprese.

• I Diffusori opalini dei Flash

La progettazione dei diffusori opalini deriva da Test e perfezionamenti rigorosi per soddisfare gli standard della fotografia dentale ed estetica professionale.

Con l'aiuto di questi diffusori, la luce viene diffusa perfettamente, illuminando efficacemente le aree difficili da raggiungere durante la fotografia intraorale, come i molari posteriori e altro.

• Riproduzione accurata dei colori

La riproduzione accurata e l'output uniforme della temperatura del colore sono fondamentali per i dentisti.

Anche la risposta della temperatura del colore è stata progettata prestando particolare attenzione alle esigenze della fotografia dentale garantendo risultati di ripresa più precisi ed esteticamente gradevoli.

Fotografia dentale del Dott. Alessandro Devigus

• Batteria ricaricabile ad alte prestazioni

Con una potente batteria al litio integrata (3,7v 1700mAh), i flash possono produrre sino a 500 lampi a piena potenza ed offrono un tempo di ricarica da 0,01 a 1,7 secondi, garantendo un utilizzo ininterrotto e prolungato per i dentisti. Inoltre, la ricarica della batteria avviene tramite una comoda connessione di tipo USB-C.

• Borsa per il Trasporto e Stoccaggio

La custodia, progettata con efficienza dello spazio, ospita tutti gli accessori ed offre un sistema di archiviazione del sistema pulita ed organizzata.



Immagine	Codice	Descrizione	Listino + Iva	IVATO PUBBLICO
----------	--------	-------------	---------------	----------------

Batterie e Charger

	GOVB30	Godox VB-30 - Batteria Litio per V1pro c/USB-C - 7,2v / 2980 mAh 	53,20	65,00
	GOVB26	Godox VB-26 - Batteria Litio per V1, V860III, AD100, MF-R76 MACRO 7,2v / 2600 mAh	50,81	62,00
	GOWB100	Godox WB-100 - Batteria Litio per V1, V860III, AD100, MF-R76 MACRO 7,2v / 2600 mAh	50,81	62,00
	GOVB18	Godox VB-18 - Batteria Litio per V860 - V860II - 11,1v / 2000 mAh	36,43	44,00
	GOVB20	Godox VB-20 - Batteria Litio per V350 - 7,2v / 2000 mAh	40,27	49,00
	GOVC18	Godox VC-18 - Caricabatteria per VB-18 (V860 - V860II). Tempo di ricarica : 2,5 ore	23,01	28,00
	GOVC20	Godox VC-20 - Caricabatteria per VB-20 (V350). Tempo di ricarica : 2,5 ore	20,13	25,00
	GOVC26	Godox VC-26 - Caricabatteria per VB-26 (V1). Tempo di ricarica : 3,5 ore	22,04	27,00
	GOVC1	Godox VC-1 - Cavo Charger per VC-26 (V1)	22,04	27,00

Trigger RADIO UNIVERSALI (433 MHz)

	GORT16	Godox RT-16 - KIT Radiocomando Trigger Universale (433 MHz) Distanza MAX di lavoro : 20÷30 m. (in spazio aperto) Numero Canali : 16 Alim. Trasmettitore : 12v 23A Litio (Batteria inclusa) Alim. Ricevitore : 2 Pile AAA - Tempo di Sincronismo : 1/200 sec.	26,84	32,74
	GORTR16	Godox RTR-16 - Unità Ricevitore per Trigger RT-16 (433 MHz) Distanza MAX di lavoro : 20÷30 m. (in spazio aperto) Numero Canali : 16 Alimentazione : 2 Pile AAA Tempo di Sincronismo : 1/200 sec.	18,25	22,28

Immagine	Codice	Descrizione	Listino + Iva	IVATO PUBBLICO
----------	--------	-------------	---------------	----------------

Trasmettitori X-System Godox - 2,4 Ghz

X3

Trasmettitori X3 2,4 Ghz TTL



GOX3C	Godox X3-C - Trasmettitore RADIO TTL (2,4 Ghz) Canon EOS	78,69	96,00
GOX3N	Godox X3-N - Trasmettitore RADIO TTL (2,4 Ghz) Nikon	78,69	96,00
GOX3S	Godox X3-S - Trasmettitore RADIO TTL (2,4 Ghz) Sony E	78,69	96,00
GOX3O	Godox X3-O - Trasmettitore RADIO TTL (2,4 Ghz) Oly/Pana	78,69	96,00
GOX3F	Godox X3-F - Trasmettitore RADIO TTL (2,4 Ghz) Fuji	78,69	96,00

X ProII

Trasmettitori XproII 2,4 Ghz TTL



GOXPROII	Godox XproII-C - Trasmettitore RADIO TTL (2,4 Ghz) Canon EOS	89,73	109,48
GOXPRONII	Godox XproII-N - Trasmettitore RADIO TTL (2,4 Ghz) Nikon	89,73	109,48
GOXPROSII	Godox XproII-S - Trasmettitore RADIO TTL (2,4 Ghz) Sony E	89,73	109,48
GOXPROOII	Godox XproII-O - Trasmettitore RADIO TTL (2,4 Ghz) Oly/Pana	89,73	109,48
GOXPROFII	Godox XproII-F - Trasmettitore RADIO TTL (2,4 Ghz) Fuji	89,73	109,48
GOXPROPII	Godox XproII-L - Trasmettitore RADIO TTL (2,4 Ghz) Leica	127,05	155,00

X Pro

Trasmettitori Xpro 2,4 Ghz TTL



GOXPROC	Godox XproC - Trasmettitore RADIO TTL (2,4 Ghz) - Canon EOS	66,51	81,14
GOXPRON	Godox XproN - Trasmettitore RADIO TTL (2,4 Ghz) - Nikon	66,51	81,14
GOXPROS	Godox XproS - Trasmettitore RADIO TTL (2,4 Ghz) - Sony E	66,51	81,14
GOXPROO	Godox XproO - Trasmettitore RADIO TTL (2,4 Ghz) - Oly/Pana	66,51	81,14
GOXPROF	Godox XproF - Trasmettitore RADIO TTL (2,4 Ghz) - Fuji	66,51	81,14
GOXPROP	Godox XproP - Trasmettitore RADIO TTL (2,4 Ghz) - Pentax	66,51	81,14

X2

Trasmettitori X2T 2,4 Ghz TTL



GOX2TC	Godox X2T-C - Trasmettitore RADIO TTL (2,4 Ghz) - Canon EOS Trasmettitore RADIO TTL e Smartphone BLUETOOTH (X System Godox)	53,49	65,26
GOX2TN	Godox X2T-N - Trasmettitore RADIO TTL (2,4 Ghz) - Nikon AF Trasmettitore RADIO TTL e Smartphone BLUETOOTH (X System Godox)	53,49	65,26
GOX2TS	Godox X2T-S - Trasmettitore RADIO TTL (2,4 Ghz) - Sony MI (Sony E) Trasmettitore RADIO TTL e Smartphone BLUETOOTH (X System Godox)	53,49	65,26
GOX2TO	Godox X2T-O - Trasmettitore RADIO TTL (2,4 Ghz) - Oly/Pana Trasmettitore RADIO TTL e Smartphone BLUETOOTH (X System Godox)	53,49	65,26
GOX2TF	Godox X2T-F - Trasmettitore RADIO TTL (2,4 Ghz) - FUJI Trasmettitore RADIO TTL e Smartphone BLUETOOTH (X System Godox)	53,49	65,26

Immagine	Codice	Descrizione	Listino + Iva	IVATO PUBBLICO
----------	--------	-------------	---------------	----------------

Ricevitori X1R 2,4 Ghz TTL

	GOX1RC	Godox X1R-C - Ricevitore RADIO TTL per Canon EOS Controllo E-TTL II, Auto Flash, M/Multi, FEC, FEB, FE Lock, HSS(1/8000s) - Supporto per i Gruppi Flash GR	32,36	39,00
	GOX1RN	Godox X1R-N - Ricevitore RADIO TTL per Flash Nikon AF Controllo i-TTL, Auto Flash, M/Multi, FEC, FEB, FE Lock, HSS(1/8000s) - Supporto per il sistema "Creative Lighting" CLS	32,36	39,00
	GOX1RS	Godox X1R-S - Ricevitore RADIO TTL per Flash Sony MI Controllo i-TTL, Auto Flash, M/Multi, FEC, FEB, FE Lock, HSS(1/8000s)	32,36	39,00

Trasmittitore XT-32C Manuale

	GOXT32C	Godox XT-32C - Trasmittitore RADIO (2,4 Ghz) - Canon EOS Trasmittitore Universale per tutti i sistemi Godox. Solo Manuale NO TTL	36,07	44,00
--	----------------	---	-------	-------

Ricevitore 2,4 Ghz per V-860 (Prima Versione - no V-860II e V860III)

	GOPTR16s	Godox PTR-16s - Unità ricevitore per PT-16s (NEW 2,4 GHz) Distanza MAX di lavoro : 50 m. (in spazio aperti), Numero Canali : 16 Alimentazione : 5v (Alimentato dal Flash) Velocità di sincronismo : 1/250 sec. Controlli Flash : Potenza, Luce pilota	9,02	11,00
---	-----------------	--	------	-------

Trasmittitori PT/XT Manuali

	GOPTR16	Godox PTR-16 - Ricevitore 2,4 GHz Frequenza : 2,4 GHz - 433 MHz / 16 Canali Distanza massima : 50 m. (campo aperto) Per Monotorce Serie E SK QS , Wiststro AD360M, AD600M, AR400	9,84	12,00
	GOXT16	Godox XT-16 - Trasmittitore RADIO MANUALE (2,4 Ghz) - NO TTL	31,97	39,00

Trasmittitori per Illuminatori LED



	GORCA5II	Godox RC-A5 II Radiocomando per illuminatori LED SL-60 SL-100 SLB60 LD308 LD500 P260 LC500 FL150 FL100 FL60 16 Canali 6 Gruppi, 20 m. 433 Mhz, 2 Ministilo (non include), 12x3,8x1,4 cm, Peso 35 g.	11,48	14,01
	GORCA6	Godox RC-A6 Radiocomando per illuminatori LED SL150II, SL200II, FV150, FV200 e LF308 32 Canali 16 Gruppi, 50 m. 2,4 GHz, 2 Ministilo (non include), 12x3,8x1,5 cm, Peso 30 g.	17,21	21,00
	GORC9R	Godox RC-A9 Radiocomando per illuminatori LED LC500 32 Canali 16 Gruppi, 50 m. 2,4 GHz, 2 Ministilo (non include), 13,3x5,5x1,0 cm, Peso 63 g.	31,97	39,00

Immagine	Codice	Descrizione	Listino + Iva	IVATO PUBBLICO
----------	--------	-------------	---------------	----------------

S2 Bowens - Staffa per Flash Speedlite



	GOSGGV60	Godox S2 Bowens - Staffa Speedlite con Soft Box 60x60 Staffa per Flash a slitta con Adatt. accessori BOWENS <ul style="list-style-type: none"> • Staffa S2 • Softbox 60x60 SILVER • Borsa 	46,35	56,55
	GOS2	Godox S2 Bowens - Staffa SPIGOT per Flash Speedlite. Accessori Bowens.	22,05	26,90



Godox

V1

AD400

V860II Or

V860II Ver

2xV350



Batteria PROPAC PB-960 per Flash Speedlite

	GOPB960	Godox Battery Pack Propac PB-960 con doppia alimentazione Battery Pack : Batteria al litio 11.1V/4000 mA Tempi di ricarica : 3 ore Carica del flash : circa 1 secondo a piena potenza Numero dei flash : circa 1800 lampi a piena potenza Doppio attacco per 2 flash Batteria sostituibile	<p>Coming Soon</p>	
	GOBT4300	Godox Batteria al LITIO di ricambio per PB 960 - 11.1v/4000 mAh	Coming Soon	
	GOMXMETZ	Godox Cavo MX per Flash METZ per PB-820 e PB-960 (Metz 58AF - 1/58 AF-2)	CESSATO	
	GOSXSONY	Godox Cavo SX per Flash SONY per PB-820 e PB-960 HVL-58AM	CESSATO	
	GONXNIKON	Godox Cavo NX per Flash NIKON per PB-820 e PB-960 SB910 - SB28 - SEB28DX - SB80DX - SB800 - SB900	12,29	15,00
	GOCXCANON	Godox Cavo CX per Flash CANON, FUJI, Oly/Pana per PB-820 e PB-960 600EX - 430EX - 540EX - 550EX - 580EX - 580EX II	12,29	15,00
	GOLX	Godox Cavo LX per alimentare tutti gli Illuminatori LED Godox (grandi e piccoli)	12,29	15,00
	GODB01	Godox ADATTATORE a Y per PB820	6,56	8,00
	GOUSB	Cavo di ricarica USB	9,84	12,00

Immagine	Codice	Descrizione	Listino + Iva	IVATO PUBBLICO
----------	--------	-------------	---------------	----------------

Corrispondenze Trigger e Flash

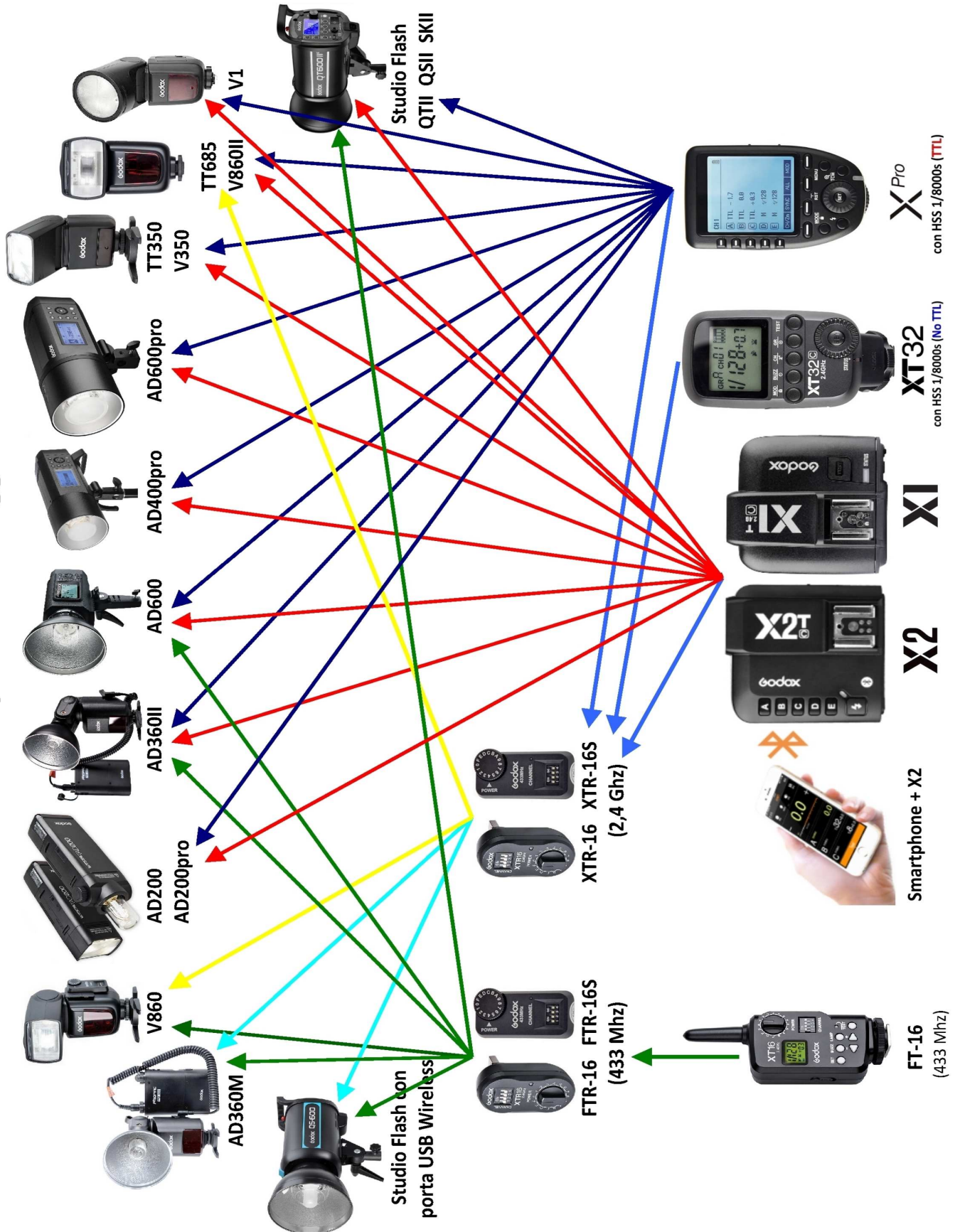

Godox

**Linea
Knowled**

Immagine	Codice	Descrizione	Listino + Iva	IVATO PUBBLICO
----------	--------	-------------	---------------	----------------

Illuminatori LED a Tubo **KNOWLED TP-4R - 6R - 8R** (Rete e Batteria)



	<p>Godox Illuminatore LED a Tubo TP-2R Multicolor</p> <ul style="list-style-type: none"> • Potenza : 33w • Qualità della Luce : CRI≥96 - TLCI≥96 • Temperature Colore : 2000÷10000K • Modalità : 5 modalità - CCT, HSI, RGB, GEL, FX • Effetti : 17 • Grado impermeabilità : IP65 • Alimentazione : 20v 1,3A • Batteria al litio integrata : 14,4v 3000 mAh • Autonomia (luminosità al 100%) : 120 minuti • Tempo di carica : 150 minuti • Alimentazione esterna : Alimentatore CC • Alimentazione esterna : Batteria V-Mount 14,8v/26v ≥100Wh • Metodi di controllo : DMX512, APP Bluetooth, CRMX, RDM • Distanza di controllo Bluetooth : 30 m. • Distanza di controllo wireless : 150 m. • Dimensioni : Ø4,7 x 60 cm. - Peso : 840 g. 	<p>NOVITA'</p> <p>431,97 527,00</p> <p>Coming Soon</p>
	<p>Godox Illuminatore LED a Tubo TP-4R Multicolor</p> <ul style="list-style-type: none"> • Potenza : 64w • Qualità della Luce : CRI≥96 - TLCI≥96 • Temperature Colore : 2000÷10000K • Modalità : 5 modalità - CCT, HSI, RGB, GEL, FX • Effetti : 17 • Grado impermeabilità : IP65 • Alimentazione : 20v 2,35A • Batteria al litio integrata : 14,4v 6000 mAh • Autonomia (luminosità al 100%) : 120 minuti • Tempo di carica : 150 minuti • Alimentazione esterna : Alimentatore CC • Alimentazione esterna : Batteria V-Mount 14,8v/26v ≥100Wh • Metodi di controllo : DMX512, APP Bluetooth, CRMX, RDM • Distanza di controllo Bluetooth : 30 m. • Distanza di controllo wireless : 150 m. • Dimensioni : Ø4,7 x 120 cm. - Peso : 1,5 Kg. 	<p>NOVITA'</p> <p>618,03 754,00</p>
	<p>Godox Illuminatore LED a Tubo TP-8R Multicolor</p> <ul style="list-style-type: none"> • Potenza : 83w • Qualità della Luce : CRI≥96 - TLCI≥96 • Temperature Colore : 2000÷10000K • Modalità : 5 modalità - CCT, HSI, RGB, GEL, FX • Effetti : 17 • Grado impermeabilità : IP65 • Alimentazione : 20v 4,15A • Batteria al litio integrata : 14,4v 12000 mAh • Autonomia (luminosità al 100%) : 140 minuti • Tempo di carica : 180 minuti • Alimentazione esterna : Alimentatore CC • Alimentazione esterna : Batteria V-Mount 14,8v/26v ≥100Wh • Metodi di controllo : DMX512, APP Bluetooth, CRMX, RDM • Distanza di controllo Bluetooth : 30 m. • Distanza di controllo wireless : 100 m. • Dimensioni : Ø4,7 x 230 cm. . - Peso : 2,94 Kg. 	<p>NOVITA'</p> <p>1.027,05 1.253,00</p> <p>Coming Soon</p>

Immagine	Codice	Descrizione	Listino + Iva	IVATO PUBBLICO
----------	--------	-------------	---------------	----------------

Accessori per Illuminatori LED a Tubo **KNOWLED TP-4R - 6R - 8R**

GOTPB04 Godox Supporto a 4 luci **TP-B4** per tubi LED

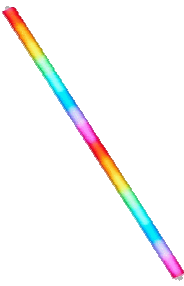

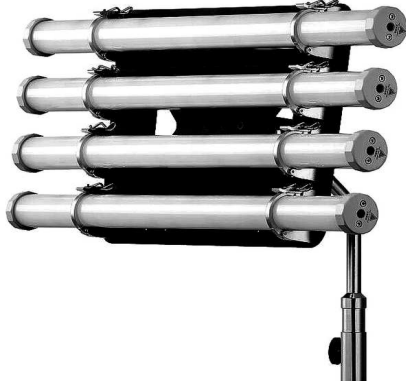
- Staffa per 4 tubi della serie TP
- Compatibile con tubi LED da 2 o 4 pollici
- Costruzione interamente in metallo
- Adattatore per stativo da 5/8

La staffa a 4 luci TP-B4 per tubi luminosi della serie KNOWLED TP di Godox è una staffa robusta su cui è possibile montare fino a quattro tubi luminosi KNOWLED, creando una fonte di luce più grande.

Può essere utilizzato con tubi di lunghezza 2 e 4 pollici. Ogni tubo è fissato in posizione mediante due morsetti di bloccaggio.

La piattaforma della staffa ha un giunto sferico che ne consente il posizionamento in qualsiasi angolazione.

Ha un adattatore da 5/8" con una manopola di bloccaggio e può essere utilizzato su tutti i supporti luci standard o anche fissato a morsetti o altri dispositivi.



205,74

251,00

Coming Soon

TP2 TP4 TP8 R KNOWLED RGB WW Pixel Tube Light

Gli strumenti eleganti per dare vita alla scena e dettare l'atmosfera: la luce pixel, una singola può eseguire colori abbondanti e diversi stati d'animo visivi, prenderà ispirazione infinita per te.

Knowled offre una serie di luci pixel con alta densità di pixel, qualità del colore superiore e opzioni di lunghezza multiple. Aiutando la vostra immaginazione di livello superiore, la serie TP è proprio l'ideale.

Da camera noiosa a studio funky

Una gamma CCT da 2000K a 10000K con incrementi di 100K e la regolazione della tonalità da 0 gradi a 360 gradi, milioni di colori sono sotto controllo ed è possibile creare facilmente scene con una sorta di appeal visivo.

Alta densità di pixel

La superiore densità di pixel rende facile ottenere scene realistiche. Essere in grado di controllare più pixel separati garantisce un movimento dei pixel più fluido, che simula la luce effettiva che si muove in modo più vivido e consente una mappatura dei pixel più precisa. Inoltre, è possibile programmare i parametri dei pixel in tre effetti pixel incorporati tra cui inseguimento, flusso e dissolvenza.

Diverse lunghezze per soddisfare tutte le esigenze

Le luci sono disponibili in tre diverse dimensioni: 2', 4' e 8'.

Il 2 pollici consente di nascondere facilmente le luci intorno alla scena.

Il 4 pollici consente di creare una varietà di look.

L' 8 pollici rende facile allestire spazi drammatici e impressionanti. Lavorando con tre dimensioni di luci, è possibile creare diversi modelli attraenti e diventare più creativi nella costruzione di scene.

Più metodi di connessione

Sono disponibili più modalità di connessione, CRMX wireless, DMX cablato e Godox Light 3.0 aggiornato.

Il modulo DMX wireless integrato di LumenRadio rende il controllo della luce più comodo e consente di utilizzare la luce con altre luci professionali nello stesso sistema di controllo.

Regolazione più accurata

Per gestire il numero di canali occupati, è possibile passare dalla modalità a 8 bit a quella a 16 bit.

8bit è una buona scelta quando sono disponibili un numero limitato di canali e c'è bisogno di controllare più luci.

16 bit svolgerà il suo ruolo quando preferisci ottenere un controllo più preciso del colore e della luminosità.

Dettagli premurosi

Lo schermo a bordo può essere ruotato di 180 gradi per una facile lettura dopo aver impostato le luci. Elimina la necessità di girare la testa per regolare i parametri, anche in posizioni difficili.

Mappatura per scene realistiche

La capacità di mappatura della luce semplifica il processo di simulazione di scenari di vita reale.

Utilizzando un software di mappatura per proiettare il video su un pixel light array, è possibile ottenere effetti di luce che nessuna luce normale è in grado di ottenere.

La mappatura assicura che i cambiamenti di luci e ombre sugli oggetti illuminati appaiano naturali e senza soluzione di continuità.

Una luce, effetti diversi

Un tubo può eseguire più effetti.

È disponibile un'abbondanza di accessori opzionali per aiutarvi a creare gli effetti di luce desiderati.

Caratteristiche della luce del tubo LED Godox TP

La densità di pixel superiore rende facile ottenere scene realistiche

Con la gamma CCT da 2000K a 10000K con incrementi di 100K

Tre effetti pixel incorporati tra cui inseguimento, flusso e dissolvenza.

Immagine	Codice	Descrizione	Listino + Iva	IVATO PUBBLICO
----------	--------	-------------	---------------	----------------

Focusing LED Serie **KNOWLED M600** (Rete + Batteria V-Mount)

	GOM600D	<p>Godox Illuminatore LED KNOWLED M600D 740w</p> <ul style="list-style-type: none"> • Potenza : 740w • Temperatura di colore : 5600K • 12 Effetti luce in 4 tipi • Dimensione corpo : 447,3x242,8x152,9 mm. • Dimensione del controller : 332,4x121,6x179,2 mm. • Peso del corpo : 4,5 kg. • Peso del controller : 4,00 kg. 	1.455,74	1.776,00
	GOM600Bi	<p>Godox Illuminatore LED KNOWLED M600Bi 740w</p> <ul style="list-style-type: none"> • Potenza : 730w • Temperatura di colore : 2800÷6500K • 21 Effetti luce in 7 tipi • Dimensione corpo : 481,3x242,8x152,9 mm. • Dimensione del controller : 332,4x121,6x179,2 mm. • Peso del corpo : 4,96 kg. • Peso del controller : 3,74 kg. 	1.731,15	2.112,00
		<ul style="list-style-type: none"> • LUX 15.700 Lux a 3 m. • Regolazione potenza : da 0 a 100% (continuo) • Fresnel aggiuntiva : FLS10 46400 Lux a 3 m. • Fresnel aggiuntiva : FLS10 Angolo del fascio luminoso : da 10° a 35° • CRI : ≥96 - TLCI : ≥97 • Controlli : DMX512, Wireless 2.4G, APP Godox con Bluetooth • Canali / Gruppi / ID : 32 (1~32) / 16 (0~9, LA~FA) / 1~99, OFF • Frequenza 2,4 GHz : 2412 ~ 2464,5 MHz • Frequenza Bluetooth : 2402.00 ~ 2480.00 MHz • Potenza Massima di trasmissione : 5 dbm • Distanza di controllo wireless 2.4G : 60 m. • Distanza di controllo Bluetooth : 30 m. • Alimentazione : CA 100÷240v 50÷60 Hz • Ingresso testa leggera : 48v 15A • Alimentazione a Batteria : V-Mount (opzionale) 14,8v 150Wh – 26v 260 Wh • Opzional : Lente Fresnel FLS10 • Opzional : Alette Barndoors LB-02 • Opzional : Telecomando RC-A6 		

	GOFLS10	<p>Godox FLS10 Lente di Fresnel 10" per Knowled M600D</p> <p>La lente di Fresnel FLS10 è progettata specificamente per l'illuminatore LED a luce diurna Knowled M600D. Massimizza l'emissione luminosa mantenendo la qualità della luce e rende la luce coerente e con una intensità uniforme. Aumenta la potenza massima della luce a 46.400 Lux a 3 m. e consente di regolare in modo continuo l'angolo del fascio tra 10° Spot e 35° Flood.</p> <p>In dotazione : Borsa trasporto CB44</p>	178,69	218,00
	GOLB02	<p>Godox LB-02 Alette (Barndoors) per Lente FLS10</p> <p>Con queste alette è possibile modellare e controllare la direzione e la diffusione del raggio di luce. Possono essere utilizzate per tagliare il raggio, in modo che la luce cada su un'area specifica e prevengono le fuoriuscite di luce che possono causare bagliori indesiderati dell'obiettivo.</p>	89,35	109,00

Immagine	Codice	Descrizione	Listino + Iva	IVATO PUBBLICO
----------	--------	-------------	---------------	----------------

Illuminatore LED Serie **KNOWLED MG2400 Bicolor**





Illuminatore LED Serie Knowled Bicolor **MG2400BI**

- Potenza : 2600w
- Corrispondenza 4K PAR anche a 10 metri e oltre
- Innovativo G-Mount per un flusso di lavoro sicuro e stabile
- Sistema completo di modellamento della luce con capacità di resistenza al calore
- Potente sistema di raffreddamento meticolosamente progettato con bassa rumorosità
- Prestazioni prive di sfarfallio e resa cromatica pronta per la produzione
- Resistente agli agenti atmosferici certificato IP54
- Controlli professionali: CRMX/Ethernet/DMX/Pannello rimovibile/App
- Squisita fattura e robusta durata

- Frequenza wireless : 2,4 GHz
- Portata Wireless : 50 m. (Bluetooth) 100 m. (radio / RF)
- Canali di controllo DMX : Sino a 512
- Alimentazione : CA (cavo incluso) attraverso Controller incluso
- Potenza di ingresso AC : da 100 a 240v 50/60 Hz
- Tipo di supporto : Attacco 1/8" tramite forcina (inclinazione a 360 °)
- Resistenza all'acqua : Sì, IP54
- Display : LCD
- Dimensioni Illuminatore :
- Dimensioni Controller : 37,2 x 19,0 x 16,2 cm. – Peso : 6,68 Kg.

In Dotazione :

- 1x Light body
- 1x U-type bracket
- 1x Controller
- 1x Antenna
- 1x GR45 reflector
- 1x Steel rope
- 1x Light protection cover
- 1x DC connect cable
- 1x Controller mounting device PC01
- 1x Power cable
- 1x Carry bag



7.089,34 **8.649,00**



Godox MG2400Bi

Il controllo sul set

Un sistema di controllo professionale e affidabile pronto per qualsiasi scenario di ripresa.

L'MG1200Bi consente il controllo DMX512 (con protocollo RDM), il controllo LumenRadio CRMX (ricevitore integrato), il controllo Ethernet con protocollo sACN e ArtNet e supporto Controllo apparecchi di illuminazione, controllo Wireless 2.4 GHz, controllo con telecomando RC-A6II/RC-R9II (Opzional), controllo con APP Godox Light, controllo intuitivo On Board o pannello rimovibile RC-11.

Design avanzato per la dissipazione del calore

Il Power Monster utilizza un innovativo sistema di dissipazione del calore che garantisce risultati di illuminazione accurati ed efficienti durante la produzione.

Sono disponibili quattro modalità di ventilazione opzionali, che soddisfano diversi scenari di ripresa ed esigenze di illuminazione.

Innovativo Attacco accessori **Godox G (G-Mount)**

Segna un rivoluzionario passo avanti e un nuovo capitolo per l'imminente ecosistema di illuminazione cinematografica.

Godox introduce il nuovo Attacco G per gli accessori del sistema : Ottiche che includono riflettori professionali aggiornati in diversi :

Il nuovo Attacco G (G-Mount) è stato dotato di sensori di rilevamento che riconoscono l'accessorio, il modificatore, o l'ottica montata. Opzione che garantisce un processo di ripresa più sicuro, veloce ed economico processo di ripresa.

Immagine	Codice	Descrizione	Listino + Iva	IVATO PUBBLICO
----------	--------	-------------	---------------	----------------

Illuminatore LED Serie **KNOWLED MG1200 Bicolor**

	<p>Illuminatore LED Serie Knowled Bicolor MG1200BI</p> <ul style="list-style-type: none"> • Potenza : 1400w • Parabola inclusa: SI • Lux 5600k 65.884 FC / 709.200 a 1 m • Temperatura di colore : da 2800 a 6500K • Precisione del colore : CRI 96 - TLCI 96 - TM-30 - RF 92 - CQS 94 • Sistema di raffreddamento : Ventola • Variazione Potenza : Sì da 0 a 100% • Controllo remoto wireless : Bluetooth, CRMX Art-net Wireless proprietario • App mobile : Sì • Frequenza wireless : 2,4 GHz • Portata Wireless : 50 m. (Bluetooth) 100 m. (radio / RF) • Canali di controllo DMX : Sino a 512 • Alimentazione : CA (cavo incluso) attraverso Controller incluso • Potenza di ingresso AC : da 100 a 240v 50/60 Hz • Tipo di supporto : Attacco 1/8" tramite forcina (inclinazione a 360 °) • Resistenza all'acqua : Sì, IP54 • Display : LCD • Dimensioni Illuminatore : 57,9 x 37,8 x 35,4 cm. – Peso : 16 Kg. • Dimensioni Controller : 37,2 x 19,0 x 16,2 cm. – Peso : 6,68 Kg. 	
--	---	--

<p>MG 1200 Bi GOMG1200BI</p>	<p>Illuminatore LED Serie Knowled Bicolor MG1200-BI</p> <ul style="list-style-type: none"> 1x MG1200Bi 1x Staffa a U 1x Controller 1x Antenna 1x Parabola GR45 1x Imbracatura in acciaio 1x Copertura di protezione Smart MG 1x Morsetto di montaggio del Controller PC01 1x Cavi di Alimentazione CA e CC 1x Borsa Trasporto SOFT GRK2 	<p>3.786,07</p>	<p>4.619,00</p>
---	--	-----------------	------------------------

Godox MG1200Bi

Con una esplosione di potenza e tecnologia evoluta, il KNOWLED MG1200Bi arriva sul mercato con una schiacciante superiorità sui concorrenti.

Il nuovo MG1200Bi porta ben oltre l'industria cinematografica con le sue meravigliose prestazioni sul set.

Potenza massima di 1200w per tutta la temperatura del colore. È il vero assorbimento di potenza di 1200w compresa tra 2800k e 6500K.

Regolazione del livello cinematografico dallo 0,1% al 100% con incrementi inferiori a 2 watt.

IP54 Resistenza alle intemperie. L'MG1200Bi funziona sotto la pioggia, nebbia o qualsiasi condizione meteorologica estrema.

Il controllo sul set. Controllo DMX512 (con protocollo RDM), LumenRadio CRMX (ricevitore integrato), Ethernet con protocollo sACN e ArtNet e supporto Controllo apparecchi di illuminazione, Wireless 2.4 GHz, Telecomando RC-A6II/RC-R9II (Opzionale), APP Godox Light, controllo intuitivo On Board o pannello rimovibile RC-11.

Design avanzato per la dissipazione del calore. Innovativo sistema di dissipazione del calore con quattro modalità di ventilazione opzionali.

Nuovo Attacco per gli accessori del sistema Godox G (G-Mount). Il nuovo Attacco G è dotato di sensori di rilevamento che riconoscono l'accessorio, il modificatore, o l'ottica montata.









Immagine	Codice	Descrizione	Listino + Iva	IVATO PUBBLICO
	GOGR15	15° Parabola GR15	279,51	341,00
	GOGR30	30° Parabola GR30	161,48	197,00
	GOGR45	45° Parabola GR45	135,25	165,00
	GOGR60	60° Parabola GR60	128,69	157,00
	GOGL3	Soft Box Lanterna 90cm GL3	269,67	329,00
	GOGL4	Soft Box Lanterna 120cm GL4	323,77	395,00
	GOGPS3	Soft Box Parabolico 90cm GPS3	269,67	329,00
	GOGPS4	Soft Box Parabolico 120cm GPS4	323,77	395,00
	GOGPS5	Soft Box Parabolico 150cm GPS5	377,87	461,00

Immagine	Codice	Descrizione	Listino + Iva	IVATO PUBBLICO
	GOGS33	Soft Box Rettangolare 90x90cm GS33	260,66	318,00
	GOGS34	Soft Box Rettangolare 90x120cm GS34	269,67	329,00
	GOGS44	Soft Box Rettangolare 120x120cm GS44	323,77	395,00
	GOGO4	Soft Box Octa 120cm GO4	323,77	395,00
	GOGO5	Soft Box Octa 150cm GO5	377,87	461,00
	GOGF14	Lente di Fresnel GF14	1.146,72	1.399,00
	GOGF14B	Alette paraluce per GF14 GF14B	204,10	249,00
	GOGP36K	Proiettore con obiettivo da 36° GP36K	1.638,52	1.999,00
	GOGP26K	Proiettore con obiettivo da 26° GP26K	1.638,52	1.999,00
	GOGP19K	Proiettore con obiettivo da 19° GP19K	1.720,49	2.099,00

Immagine	Codice	Descrizione	Listino + Iva	IVATO PUBBLICO
----------	--------	-------------	---------------	----------------

Illuminatori LED Serie **KNOWLED P600 Bicolor Hard**





 <p>GOP600Bi</p> 	<p>Illuminatore LED Hard P600Bi Hard</p> <ul style="list-style-type: none"> • Potenza : 700w • Superficie luminosa : 30 x 30 cm. • Regolazione potenza : 0%÷100% (incrementi dello 0,1% o del 10%) • Temperatura colore : 2800K÷6500K • Lux 93800 a 1 m. - CRI (RA)>96 - TLCI (Qa)≥96 • Effetti speciali FX : 11 • Portata Bluetooth : 30 m. • Portata Radio : 100 m. • Controlli : On Board, Radio RC-R9 (opzional), APP Godox Light, DMX 512, CRMX • Dimensioni : 571 x 499 x 121 mm. – Peso : 10 kg. <p>Nella confezione :</p> <ul style="list-style-type: none"> 1x Pannello LED P600Bi 1x Staffa a U 1x Cavo di alimentazione Powercon 1x Antenna 1x Cavo di fissaggio 1x Imbracatura di sicurezza 1x Chiave BTR 	<p>1.310,66</p>	 <p>1.599,00</p>
 <p>GOP600BHSS</p>	<p>Soft Box a campana traslucido P600BHSS</p>	<p>90,16</p>	<p>110,00</p>
 <p>AB-04</p>	<p>Four head bracket for P300R/P600BI/P600R Hard</p>	<p>581,15</p>	<p>709,00</p>

Immagine	Codice	Descrizione	Listino + Iva	IVATO PUBBLICO
----------	--------	-------------	---------------	----------------

Luci LED flessibili **KNOWLED** Mat Flex Cine LED Panel F200Bi F400Bi F600Bi









	<p>GOF200Bi Godox Led Flessibile F-200BI Bicolor 60x60 cm.</p> <p>Potenza : 210w Temperatura Colore : 2700-8500K Fotometria - 2700K : 6680 Lux a 1 m 3200K : 7340 Lux a 1 m Fotometria - 4300K : 8070 Lux a 1 m 5600K : 8300 Lux a 1 m Fotometria - 6500K : 8160 Lux a 1 m 8500K : 7700 Lux a 1 m CRI>96 TLCI>96 Controlli : DMX 512, CRMXSi (con TimoLink RX) Canali DMX : Max 512 Controllo : Bluetooth, Wi-Fi Wireless DMX, App Godox Light Telecomando non incluso Frequenza Wireless : 2,4 GHz Portata Bluetooth : 30 m. Portata WiFi : 60 m. Alimentazione a Rete : AC 120÷240v - 50/60 Hz a 2,2 A Alimentazione a Batteria : 2x Litio V-Mount (non include) Dimensioni Illuminatore : 650 x 631 x 29 mm. - Peso : 1,83 kg. Dimensioni Controller : 124 x 132 x 270 mm. - Peso : 2,77 Kg.</p> <p>In dotazione 1x Softbox SF200 1x Diffusore opalino 1x Custodia trasporto CB87</p>	 <p>NOVITA'</p> <p>655,74 800,00</p> 
	<p>GOF400Bi Godox Led Flessibile F-400BI Bicolor 120x60 cm.</p> <p>Potenza : 410w Temperatura Colore : 2700-8500K Fotometria - 2700K : 11500 Lux a 1 m. - 3200K : 12600 Lux a 1 m. Fotometria - 4300K : 14200 Lux a 1 m. - 5600K : 14700 Lux a 1 m. Fotometria - 6500K : 14300 Lux a 1 m. - 8500K : 13800 Lux a 1 m. CRI>96 TLCI>96 Controlli : DMX 512, CRMXSi (con TimoLink RX) Canali DMX : Max 512 Controllo : Bluetooth, Wi-Fi Wireless DMX, App Godox Light Telecomando non incluso Frequenza Wireless : 2,4 GHz Portata Bluetooth : 30 m. Portata WiFi : 60 m. Alimentazione a Rete : AC 120÷240v - 50/60 Hz a 2,2 A Alimentazione a Batteria : 2x Litio V-Mount (non include) Dimensioni Illuminatore : 1209 x 627 x 23 mm. - Peso : 3,10 kg. Dimensioni Controller : 124 x 132 x 270 mm. - Peso : 3,07 Kg.</p> <p>In dotazione 1x Softbox SF200 1x Diffusore opalino 1x Custodia trasporto CB87</p>	 <p>NOVITA'</p> <p>1.188,52 1.450,00</p> 
	<p>GOF600Bi Godox Led Flessibile F-600BI Bicolor 120x120</p> <p>Potenza : 670w Temperatura Colore : 2700-8500K Fotometria - 2700K : 16300 Lux a 1 m. 3200K : 17400 Lux a 1 m. Fotometria - 4300K : 19200 Lux a 1 m. 5600K : 19900 Lux a 1 m. Fotometria - 6500K : 19700 Lux a 1 m. 8500K : 18800 Lux a 1 m. CRI>96 TLCI>96 Controlli : DMX 512, CRMXSi (con TimoLink RX) Canali DMX : Max 512 Controllo : Bluetooth, Wi-Fi Wireless DMX, App Godox Light Telecomando non incluso Frequenza Wireless : 2,4 GHz Portata Bluetooth : 30 m. Portata WiFi : 60 m. Alimentazione a Rete : AC 120÷240v - 50/60 Hz a 2,2 A Alimentazione a Batteria : 2x Litio V-Mount (non include) Dimensioni Illuminatore : 1210x1210x24 mm. - Peso : 3,80 kg. Dimensioni Controller : 179x123x332 mm. - Peso : 3,90 Kg.</p> <p>In dotazione 1x Softbox SF200 1x Diffusore opalino 1x Custodia trasporto CB87</p>	 <p>NOVITA'</p> <p>1.638,52 1.999,00</p> 

Immagine	Codice	Descrizione	Listino + Iva	IVATO PUBBLICO
----------	--------	-------------	---------------	----------------

Illuminatore LED **KNOWLED AT200Bi** a Tubo Gonfiabile Bicolor (Rete-Batteria)

<p>GOAT200B</p>	<h3>Illuminatore Knowled AT200Bi Tube Light</h3> <ul style="list-style-type: none"> • Potenza ≈210w • Temperatura Colore 2700÷8500K • Gamma di luminosità 0%-100% • Curve di attenuazione Lineare, Curva a S, Esponenziale, Logaritmico • Effetti Speciali di Luce FX 11 • CRI Media ≥96 - TLCI Media ≥96 • Grado di impermeabilità del corpo IP65 • Controllo DMX 512 (supporta il protocollo RDM), • Controllo wireless a 2,4 GHz • Controllo APP Bluetooth Godox Light • Distanza operativa Bluetooth Max 30 m. • Telecomando 2,4 Ghz Max 60 m. • Porta USB-A per Aggiornamento Firmware e Alimentazione 5v 1A • Alimentazione AC 100/240v - 50/60 Hz - 2,1 A • Alimentazione DC 2x Batterie V-Mount • Dimensioni Corpo : 280x267x1226 mm. (Con airbag e in stato gonfiato, non include il cavo di collegamento.) • Dimensioni Controller : 124x132x270 mm. • Peso : Corpo : 2,15 kg. (incluso airbag) • Controller : 2,8 kg. 	<div style="text-align: center;"> <h1>AT200Bi</h1> <p>KNOWLED Air Tube Light</p> </div> <div style="text-align: center; border: 1px solid red; padding: 5px; color: red; font-weight: bold;">NEW PRICE</div> <div style="display: flex; justify-content: space-around; font-size: 1.2em; font-weight: bold;"> 736,89 899,00 </div>
------------------------	---	--

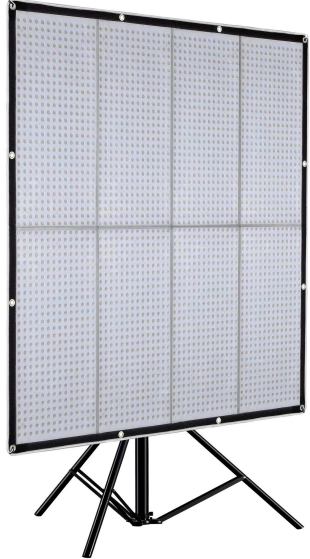
L'illuminatore **AT200Bi Tube Light** combina un Soft Box Gonfiabile ad un tappetino illuminante Led con una ampia superficie di emissione che garantisce una illuminazione delicata, uniforme e praticamente priva di ombre.

A mano o sospeso

Può essere tenuto in mano, sospeso o montato su stativo per un utilizzo flessibile nei vari scenari di ripresa ed adattabile in modo efficace al tipo di illuminazione desiderato.

Costruzione modulare

L'**AT200Bi** vanta un design modulare che consente la separazione del Soft Box ad aria dal tappetino LED.

Opzioni di Controllo

L'**AT200Bi** offre molte opzioni di controllo : controllo **DMX512**, controllo a ½ **APP Godox Light**, controllo con **Telecomando Wireless** (Opzional).

Se abbinato al Godox TimoLink RX, supporta anche il controllo **CRMX**.

Adattabile alla Temperatura di Colore ambientale

L'intervallo di temperatura del colore da 2700K a 8500K consente la regolazione della Luce emessa così da rettificarla alla luce ambientale.

Resistenza agli agenti atmosferici : **IP65**

Il corpo dell'**AT200Bi** è resistente agli agenti atmosferici secondo lo **Standard IP65**.

Qualità della luce superba

In accordo con gli standard LED di alta qualità di Godox, l' **AT200Bi** vanta una valutazione media CRI e TLCI superiore a 96, garantendo una qualità della luce eccezionale.

Flessibilità della Alimentazione

Oltre all'alimentazione a **Rete CA**, l' **AT200Bi** supporta anche le **Batterie con attacco a V** (V-Mount).

Un capolavoro pieghevole

La struttura leggera e pieghevole si adatta perfettamente alla mobilità ed al trasporto verso qualunque Set.

Effetti di luce FX

L' **AT200Bi** è dotato di 11 effetti di illuminazione FX integrati con parametri personalizzabili.



Immagine	Codice	Descrizione	Listino + Iva	IVATO PUBBLICO
----------	--------	-------------	---------------	----------------

Sistema LiteFlow



	GOLF50N0	Godox Liteflow 50 (No. 0) - 50x50 cm. (20"x20") - 1x No 0 (3° Gradi)	259,56	316,67
	GOLF50N1	Godox Liteflow 50 (No. 1) - 50x50 cm. (20"x20") - 1x No 1 (13.2° Gradi)	259,56	316,67
	GOLF50N2	Godox Liteflow 50 (No. 2) - 50x50 cm. (20"x20") - 1x No 2 (52° Gradi)	259,56	316,67
	GOLF50N3	Godox Liteflow 50 (No. 3) - 50x50 cm. (20"x20") - 1x No 3 (95° Gradi)	259,56	316,67
	GOLF50N4	Godox Liteflow 50 (No. 4) - 50x50 cm. (20"x20") - 1x No 4 (94° Gradi)	259,56	316,67
	GOLF25N0	Godox Liteflow 25 (No. 0) - 25x25 cm. (9.8"x9.8") - 1x No 0 (3° Gradi)	135,70	165,56
	GOLF25N1	Godox Liteflow 25 (No. 1) - 25x25 cm. (9.8"x9.8") - 1x No 1 (13.2° Gradi)	135,70	165,56
	GOLF25N2	Godox Liteflow 25 (No. 2) - 25x25 cm. (9.8"x9.8") - 1x No 2 (52° Gradi)	135,70	165,56
	GOLF25N3	Godox Liteflow 25 (No. 3) - 25x25 cm. (9.8"x9.8") - 1x No 3 (95° Gradi)	135,70	165,56
	GOLF25N4	Godox Liteflow 25 (No. 4) - 25x25 cm. (9.8"x9.8") - 1x No 4 (94° Gradi)	135,70	165,56
	GOLF15N0	Godox Liteflow 15 (No. 0) - 15x15 cm. (5.9"x5.9") - 1x No 0 (3° Gradi)	102,91	125,56
	GOLF15N1	Godox Liteflow 15 (No. 1) - 15x15 cm. (5.9"x5.9") - 1x No 1 (13.2° Gradi)	102,91	125,56
	GOLF15N2	Godox Liteflow 15 (No. 2) - 15x15 cm. (5.9"x5.9") - 1x No 2 (52° Gradi)	102,91	125,56
	GOLF15N3	Godox Liteflow 15 (No. 3) - 15x15 cm. (5.9"x5.9") - 1x No 3 (95° Gradi)	102,91	125,56
	GOLF15N4	Godox Liteflow 15 (No. 4) - 15x15 cm. (5.9"x5.9") - 1x No 4 (94° Gradi)	102,91	125,56
	GOLF7N0	Godox Liteflow 7 (No. 0) - 7x7 cm. (2.76"x2.76") - 1x No 0 (3° Gradi)	47,36	57,78
	GOLF7N1	Godox Liteflow 7 (No. 1) - 7x7 cm. (2.76"x2.76") - 1x No 1 (13.2° Gradi)	47,36	57,78
	GOLF7N2	Godox Liteflow 7 (No. 2) - 7x7 cm. (2.76"x2.76") - 1x No 2 (52° Gradi)	47,36	57,78
	GOLF7N3	Godox Liteflow 7 (No. 3) - 7x7 cm. (2.76"x2.76") - 1x No 3 (95° Gradi)	47,36	57,78
	GOLF7N4	Godox Liteflow 7 (No. 4) - 7x7 cm. (2.76"x2.76") - 1x No 4 (94° Gradi)	47,36	57,78
	GOLF100K	Godox Liteflow 100 KIT - 100x100 cm. (39"x39") 1x No 1 (13.2° Gradi) & No 3 (95° Gradi) 1x No 2 (52° Gradi) & No 4 (94° Gradi) 1x Hard Case	4.195,90	5.119,00
	GOLF50K	Godox Liteflow 50 KIT - 50x50 cm. (20"x20") 1x No 1 (13.2° Gradi) & No 3 (95° Gradi) 1x No 2 (52° Gradi) & No 4 (94° Gradi) 1x Soft Case	1.146,63	1.398,89
	GOLF25K	Godox Liteflow 25 KIT - 25x25 cm. (9.8"x9.8") 1x No 1 (13.2° Gradi) & No 3 (95° Gradi) 1x No 2 (52° Gradi) & No 4 (94° Gradi) 1x Soft Case	564,75	689,00
	GOLF7K	Godox Liteflow 15 KIT - 15x15 cm. (5.9"x5.9") 1x No 1 (13.2° Gradi) & No 3 (95° Gradi) 1x No 2 (52° Gradi) & No 4 (94° Gradi) 1x Soft Case	425,41	519,00
	GOLF7K	Godox Liteflow 7 KIT - 7x7 cm. (2.76"x2.76") 1x No 1 (13.2° Gradi) & No 3 (95° Gradi) 1x No 2 (52° Gradi) & No 4 (94° Gradi) 1x Soft Case	208,56	254,44
	GOLFK1	Godox Liteflow K1 KIT • Liteflow 50 (3 pz. No1-No3) • Liteflow 25 (3 pz. No1-No3) • Liteflow 15 (3 pz. No1-No3) • Liteflow 7 (3 pz. No1-No3)	2.327,05	2.839,00

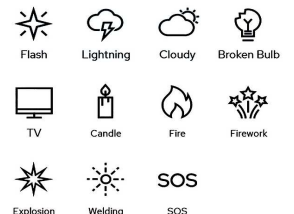

Immagine	Codice	Descrizione	Listino + Iva	IVATO PUBBLICO
Lampade Creative LED KNOWLED C7R e C10R RGB				
	<p>GOC7RK8</p> <p>Godox Kit Lampade Creative a 8 Luci KNOWLED C7R K8 E27 RGB con Batteria Integrata</p> <ul style="list-style-type: none"> • Kit Lampade Colore sintonizzabili RGBWW • Intervallo CCT compreso tra 2.000.000 e 10.000.000 • Custodia di ricarica a 8 luci. Ricarica contemporanea delle lampade • 8 Maschere per il controllo angolo di emissione delle lampade • CRI 96, TLCI 98 • Senza sfarfallio • Batterie incorporate • Alimentazione CA/CC tramite presa E27. • Regolazioni rapide tramite i controlli di bordo • APP "Godox Light" per il controllo completo HSI, RGBWW, selettore colori gel, 14 effetti di illuminazione <p>Contenuto nella Confezione</p> <ul style="list-style-type: none"> • 8x lampade C7R RGBWW • 8x maschere rotonde CR-B01 • 2x astucci per maschere • 1x valigia di ricarica • 1x cavo di alimentazione da 1,5 m per custodia di ricarica • 2x cavi USB di tipo C 	<p style="text-align: right;">NOVITA'</p> <p style="text-align: right;">632,79</p>	<p style="text-align: right;">772,00</p>	
	<p>GOC7R</p> <p>Godox Lampada Creativa LED KNOWLED C7R RGB</p> <ul style="list-style-type: none"> • Potenza : 10w • Temperatura colore CCT (regolabile da APP) : 2000K ÷ 10000K • Regolazione Potenza (regolabile da APP) : 0% ÷ 100% • Lux 101 a 1 m. e CCT 5500K - CRI≥96 TLCI ≥97 • Alimentazione a Batteria : Litio 7,6v 1300 mAh • Tempo di ricarica : circa 2h30min (AC 220v) - circa 3h (DC 5v 3A) • Autonomia : circa 1 ora • Ingresso CC : 5v 2,5A • Ingresso CA : 100v÷120v 50/60Hz 90mA / 200v÷240v 50/60Hz 50mA • Attacco Lampada : E26 / E27 • Controllo : ½ APP "Godox Light" Bluetooth / Controllo sul corpo • Distanza operativa Bluetooth : sino a 30 m. • Temperatura di lavoro : -10° ÷ +40° • Dimensioni : 73 x 73 x 136 mm. - Peso : 256 g. 	<p style="text-align: right;">73,00</p>	<p style="text-align: right;">89,00</p>	
	<p>GOC10R</p> <p>Godox Lampada Creativa LED KNOWLED C10R RGB</p> <ul style="list-style-type: none"> • Potenza : 12w • Temperatura colore CCT (regolabile da APP) : 2000K ÷ 10000K • Regolazione Potenza (regolabile da APP) : 0% ÷ 100% • Lux 130 a 1 m. e CCT 5500K - CRI≥96 TLCI ≥97 • Alimentazione a Batteria : No • Ingresso CC : 5v 3A • Ingresso CA : 100v÷120v 50/60Hz 130mA / 200v÷240v 50/60Hz 65mA • Attacco Lampada : E26 / E27 • Controllo : ½ APP "Godox Light" Bluetooth / Controllo sul corpo • Distanza operativa Bluetooth : sino a 30 m. • Temperatura di lavoro : -10° ÷ +40° • Dimensioni : 73 x 73 x 136 mm. - Peso : 256 g. 	<p style="text-align: right;">61,00</p>	<p style="text-align: right;">74,00</p>	
	<p>GOCRB01</p> <p>Godox Maschera effetti CR-B01 per Lampade C7R e C10R</p>	<p style="text-align: right;">7,79</p>	<p style="text-align: right;">9,50 <i>Coming Soon</i></p>	
	<p>GOCRLS</p> <p>Godox Portalampada E27 MAGNETICO CR-LS per C7R e C10R</p>	<p style="text-align: right;">8,61</p>	<p style="text-align: right;">10,50 <i>Coming Soon</i></p>	

CONDIZIONI GENERALI DI VENDITA “ASPHOT PRO S.r.l.”

- 1) **ORDINAZIONI E CONSEGNE:** *Qualsiasi ordine e/o variazione di ordine, condizione o pattuizione particolare di vendita, avrà efficacia soltanto qualora specificamente espresse per iscritto da ASPHOT PRO S.r.l.
Le proposte d'ordine vengono assunte sempre con clausola “salvo approvazione della Direzione ASPHOT PRO S.r.l.”.
I termini di consegna della merce ordinata vengono calcolati con riferimento ai soli giorni lavorativi e decorrono dalla data della conferma d'ordine.
I termini di consegna sono sempre meramente indicativi, non vincolanti, e condizionati alla possibilità di approvvigionamento dei materiali da parte di ASPHOT PRO S.r.l. . Fermo restando che ASPHOT PRO S.r.l. si adopererà diligentemente con ogni mezzo a sua disposizione per il rispetto dei termini di consegna indicati in contratto, in caso di ritardo nelle consegne per motivazioni non imputabili a ASPHOT PRO S.r.l. resta espressamente esclusa ogni responsabilità, diretta o indiretta, della stessa ASPHOT PRO S.r.l. per danni eventualmente generati all'Acquirente o agli eventi causa di questo.
L'Acquirente è sempre obbligato al completo ritiro della merce ordinata e messa a disposizione da ASPHOT PRO S.r.l. , sia pure in ritardo rispetto ai termini di consegna indicati, salvo diverso e specifico accordo tra le parti.*
- 2) **SPEDIZIONI E TRASPORTI:** *Salvo patto contrario, la scelta del vettore per la spedizione delle merci spetta a ASPHOT PRO S.r.l. .
Al momento della ricezione dei beni costituisce onere dell'Acquirente controllare il contenuto degli imballi consegnati e segnalare senza indugio al vettore e alla ASPHOT PRO S.r.l. l'eventuale incompletezza e/o le cattive condizioni delle merci ricevute.
Salvo patto contrario, in caso di contestazione sulle merci ricevute come in caso di cambio merci, le spese per le spedizioni effettuate dall'Acquirente si intendono a carico di quest'ultimo.*
- 3) **SOSPENSIONE DI ORDINI:** *Qualora l'Acquirente non adempia puntualmente al ritiro della merce e/o non provveda al pagamento delle singole fatture entro i termini e nei modi pattuiti, ASPHOT PRO S.r.l. avrà facoltà di sospendere a suo carico le ulteriori consegne pattuite, intendendosi esclusa ogni responsabilità per danni, diretti o indiretti, che la sospensione delle consegne possa eventualmente provocare all'Acquirente o ai suoi aventi causa.*
- 4) **PREZZI:**
*I prezzi dei listini di vendita ASPHOT PRO S.r.l. debbono intendersi:
- al netto di IVA.
- indicativi e non impegnativi, e quindi modificabili da parte di ASPHOT PRO S.r.l. in qualsiasi momento.*
- 5) **PAGAMENTI:** *Salva diversa pattuizione scritta, il pagamento si intende dovuto al momento della consegna della merce ordinata. Saranno poste a carico dell'Acquirente tutte le spese eventualmente sostenute da ASPHOT PRO S.r.l. per indurlo all'adempimento dei suoi impegni:*
- 6) **GARANZIA SULLE MERCI:** *La garanzia sulle merci consegnate da ASPHOT PRO S.r.l. si intende limitata alla riparazione o sostituzione di quei prodotti che, per difetto di materiale o di lavorazione, si riscontrassero inutilizzabili. La garanzia è espressamente esclusa quando l'inservibilità sia dovuta ad incuria, non uso, mancata manutenzione, manomissioni o modifiche apportate da terzi in assenza di autorizzazione scritta da parte di ASPHOT PRO S.r.l.
Gli estremi di funzionamento, resa e peso delle attrezzature e delle macchine riferiti nei cataloghi, nei listini e nelle offerte ASPHOT PRO S.r.l. sono approssimativi e devono essere intesi come forniti a titolo puramente indicativo: essi non costituiscono pertanto obbligo contrattuale salvo il caso in cui siano dedotti espressamente e specificatamente per iscritto in deroga alle presenti condizioni.
Le eventuali contestazioni sollevate dall'acquirente su una parte delle merci fornite non inficiano la validità e l'efficacia del resto dell'ordine e non esonerano dal pagamento integrale delle fatture.
I prodotti sostituiti si intendono di proprietà di ASPHOT PRO S.r.l.
Non saranno accettati “resi” se non previa autorizzazione per iscritto di ASPHOT PRO S.r.l. e tramite l'apposita procedura in vigore. In ogni caso non si accettano reclami trascorsi otto giorni dal ricevimento merci. Il costo del trasporto per il “reso” è a carico dell'Acquirente.*
- 7) **DISCIPLINA APPLICABILE:** *Per quanto non espressamente previsto dalle presenti condizioni generali di contratto, sono applicabili le norme contenute nel codice civile e nella vigente normativa in materia di compravendita di merci.*
- 8) **FORO COMPETENTE:** *Per la trattazione e risoluzione di qualsiasi controversia dovesse sorgere tra l'Acquirente e ASPHOT PRO S.r.l. relativamente ai rapporti regolati da queste condizioni generali di contratto, sarà esclusivamente competente il Foro di Milano.*

Godox

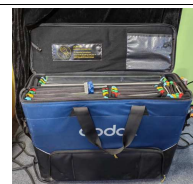

Via L. Pasteur, 4
20092 Cinisello Balsamo MI
Tel : 02.66011956
E-mail : info@asphot.it